



BESCHICHTUNGSLÖSUNGEN DER GROSSE WURF FÜR JEDE ANWENDUNG

TECHNOLOGIEN UND KONZEPTE FÜR FUSSBÖDEN
UND DEREN BESCHICHTUNGEN

BUILDING TRUST



BODENBESCHICHTUNGEN FÜR HÖCHSTE ANSPRÜCHE

MIT **DIESER BROSCHÜRE UNTERSTÜTZEN** wir Architekten, Planer, Bauherren und Verarbeiter bei der Suche nach den passenden Systemlösungen. Es handelt sich dabei um eine Basisinformation über unsere qualitativ hochwertigen und dauerhaften Bodenbeschichtungen. Darüber hinaus bieten wir für die hier aufgeführten speziellen Einsatzgebiete detaillierte Informationsbroschüren an.

Unter www.sika.de/boden-wand sind regelmäßig aktualisierte Informationen zum gesamten Angebot zu finden.



HIER GEHT'S ZU UNSEREN
AUSSCHREIBUNGSTEXTEN

Scannen Sie den QR-Code,
um zu unseren LV-Texten
zu gelangen.



WENN BÖDEN SO **VIELFÄLTIG** SIND WIE DAS PERSONAL

IHR NUTZEN IHRE VORTEILE

FUGENLOSER BODEN

bietet keine hygienischen Schwachstellen

HOHE LEBENSDAUER

durch sehr gute mechanische und chemische
Widerstandsfähigkeit

OBJEKTSPEZIFISCH DEFINIERTE ABLEITFÄHIGKEIT

für den individuellen Einsatz

INDIVIDUELLE FARBGESTALTUNG

für zeitlose, ästhetische Oberflächen

AUFKLAPPEN. ABGLEICHEN. ORIENTIEREN.

Mit unserer Legende auf Seite 79 behalten Sie
immer den Überblick über die Anforderungen,
welche unsere Beschichtungssysteme erfüllen.



KOMPLETTLÖSUNGEN VON SIKA

SIKA HAT SICH auf anforderungsgerechte Konzepte und Technologien für Fußböden und Beschichtungen in diversen Bereichen spezialisiert. Eine weitreichende Produktpalette an Boden- und Beschichtungslösungen sorgt für die Einhaltung aller aktuellen technischen und rechtlichen Standards im Baugewerbe.

ALLGEMEINE INFORMATIONEN

6	Auswahlkriterien und Vorbereitung
10	Zusatzprodukte Sikafloor®-60 Buster & Sikafloor®-54 Booster
12	Abdichtungslösungen im Boden- und Wandbereich
14	Beschichtungslösungen für Nassräume nach ETAG
16	Das „EpoCem®“-Prinzip
18	Zementgebundene Bodensysteme mit Mehrwert





EINSATZGEBIETE

Lagerhaltung und Logistik		20
Produktionsbereiche		26
Reinräume		36
Elektrostatisch ableitfähige Fußböden		42
Parkhäuser und Tiefgaragen		46
Hoch- und Verwaltungsbau		52
Balkone, Loggien und Laubengänge		58
Auffangwannen und Auffangräume		62
Sprinklertanks und Regenüberlaufbecken		66
Wandbeschichtungen und Fugenlösungen		68

ANFORDERUNGEN UND AUSWAHLKRITERIEN FÜR FUSSBODENSYSTEME

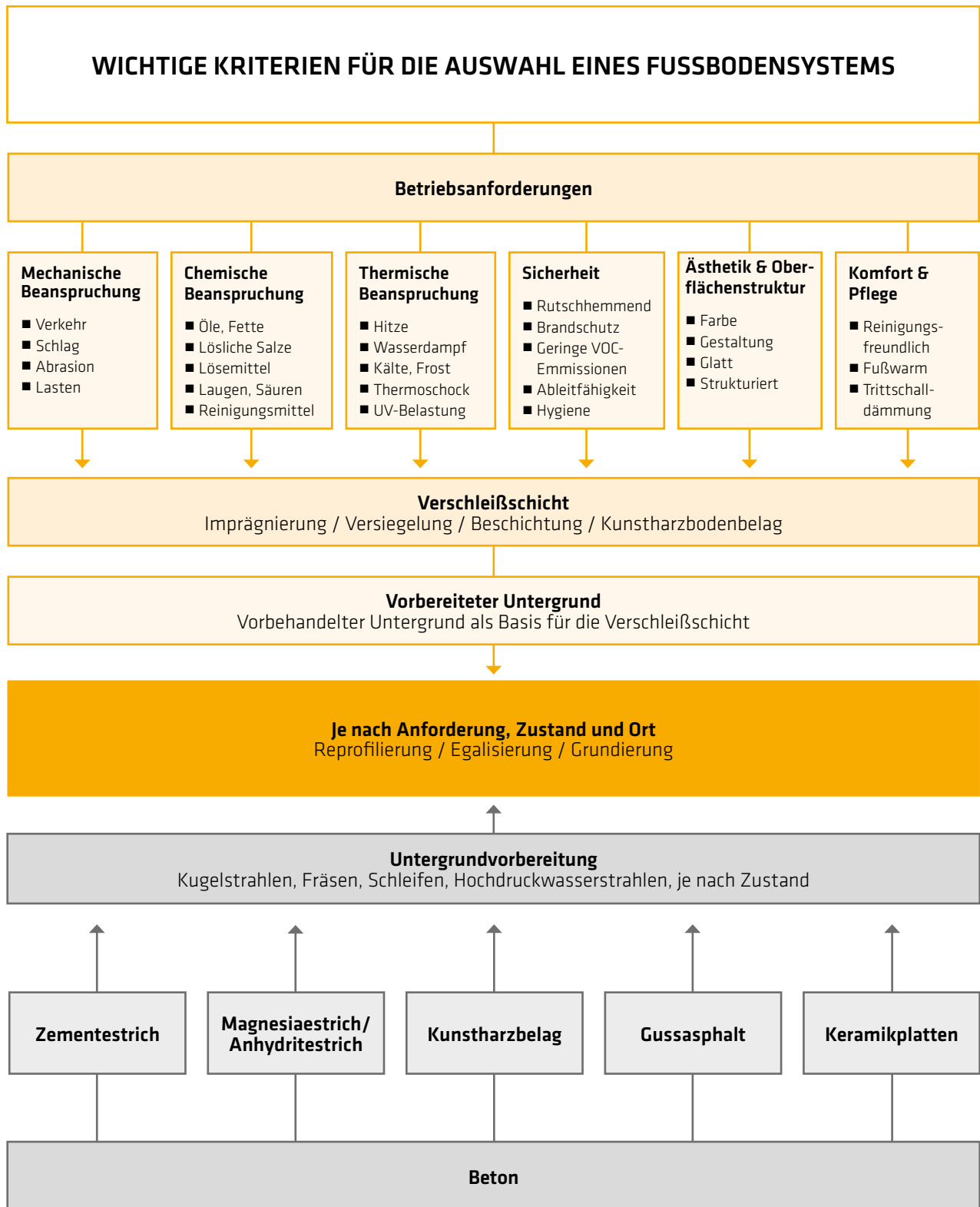



UNTERGRUNDANALYSE UND -VORBEREITUNG

EINE GRÜNDLICHE UNTERSUCHUNG ist Grundvoraussetzung dafür, dass das geeignete Verfahren für die Untergrundvorbereitung bestimmt werden kann. Zwischen dem neuen Fußbodensystem und dem Untergrund muss ein dauerhafter Haftverbund sichergestellt werden. Dabei sollte die Oberfläche grundsätzlich trocken und ohne Verschmutzungen sein.



BESTIMMEN DER DRUCKFESTIGKEIT

Bei Industrieböden sollte die Druckfestigkeit über 25 N/mm^2 liegen, je nach Beanspruchung kann eine noch höhere Festigkeit erforderlich sein. Die Entnahme von Bohrkernen ermöglicht die Bestimmung der Druckfestigkeit im Labor.



BESTIMMEN DER HAFTZUGFESTIGKEIT

Die Oberflächenzugfestigkeit des zu beschichtenden Untergrundes muss größer als $1,5 \text{ N/mm}^2$ sein. Anderenfalls können verschiedenen Faktoren wie Temperaturschwankungen, mechanische Beanspruchung oder Reduktionsschwindspannungen beim Aushärten dazu führen, dass ein Verbund zwischen Untergrund und Beschichtung nicht erfolgt. Die Haftzugfähigkeit wird mittels Stempelabreißprüfung bestimmt.



UNTERGRUNDFEUCHTIGKEIT

Zementgebundene Untergründe sollten nur dann mit dampfdichten Systemen wie Kunstharzböden beschichtet werden, wenn der Feuchtigkeitsgrad maximal 4 Gewichts-% beträgt. Die Feuchtigkeit der Untergründe wird mit dem CM-Gerät gemessen.



UMGEBUNGSBEDINGUNGEN

Schäden wie ungenügender Haftverbund, Wasserflecken, hohlliegende Stellen, ungleichmäßige Oberflächen oder Aushärtungsstörungen lassen sich vermeiden, wenn bei der Applikation von Kunstharzbodenbelägen mehrmals täglich Umgebungstemperatur (Lufttemperatur), Untergrundtemperatur und Luftfeuchtigkeit gemessen werden und somit der Taupunkt bestimmt wird. Die Werte müssen innerhalb der in den Produktdatenblättern angegebenen Limits liegen.



VORBEREITUNG UND REINIGUNG

Verunreinigungen durch Fette, Öle, Salze, Zucker oder andere organische Substanzen sowie eine nicht entfernte Zementhaut beeinträchtigen die Hafteigenschaften von Beschichtungssystemen. Gleichzeitig steigt das Risiko der Blasenbildung aufgrund osmotischer Vorgänge. Deshalb muss die zu beschichtende Fläche mechanisch bis auf die tragfähige, nicht kontaminierte Schicht abgetragen werden. Durch anschließendes staubfreies Kugelstrahlen wird die erforderliche Oberflächenzugfestigkeit erreicht.

VERARBEITUNG – MISCHEN VON PRODUKTEN

VOR DER ANWENDUNG muss jedes Sikafloor® Produkt gründlich gemischt werden. Der Mischer sollte immer bei geringer Geschwindigkeit betrieben werden. Außerdem sollte es sich um Zwangs- / Trogmischer handeln.

RÜHRQUIRL

Dieses Werkzeug wird nur für ungefüllte Bindemittel empfohlen. Mischen Sie die Komponente A zuerst. Fügen Sie dann die Komponente B hinzu und mischen Sie die Masse min. 3 Minuten, bis sie vollständig homogen ist.



DOPPELRÜHRQUIRL (FREIHAND ODER MIT STÄNDER)

Dies ist das ideale Werkzeug für alle gefüllten Bindemittel und Mörtelmischungen. Geben Sie zuerst die vorgemischten Komponenten A + B oder das Flüssigbindemittel in den Rührbehälter und fügen Sie dann unter Rühren die Pulverkomponente C hinzu. Mischen Sie die Masse mind. 3 Minuten, bis sie vollständig homogen ist.



ZWANGSMISCHER

Diese Maschine ist für die korrekte Mischung aller Arten von Mörteln und Estrichen geeignet. Fügen Sie zuerst unter Rühren die vorgemischten Komponenten A + B oder das Flüssigbindemittel hinzu und geben Sie dann die Pulverkomponente C in den Rührbehälter. Mischen Sie die Masse mind. 3 Minuten, bis sie vollständig homogen ist.



REINIGUNG VON ÖL-KONTAMINIERTEN FLÄCHEN MIT Sikafloor®-60 Buster

BODENVERUNREINIGUNGEN durch ölhaltige Flüssigkeiten sind vor allem in Industriebetrieben ein häufig auftretendes Problem und machen vor der Applikation einer neuen Beschichtung eine Reinigung notwendig, da kapillar aufsteigendes Öl zu Haftungsstörungen und somit zum Abplatzen der Bodenbeschichtung führen kann.

SO FUNKTIONIERT'S



AUSGANGSSITUATION

Bei ölkontaminierten Flächen ist vor der Applikation neuer Beschichtungen eine Reinigung notwendig.



VERTEILEN

Nach dem Kugelstrahlen **Sikafloor®-60 Buster** auf der verschmutzten Fläche verteilen und anschließend mit Wasser übergießen.



EINBÜRSTEN

Mit Hilfe einer Bürste oder Bürstenmaschine **Sikafloor®-60 Buster** einbürsten und anschließend **10 bis 30 Minuten** einwirken lassen.

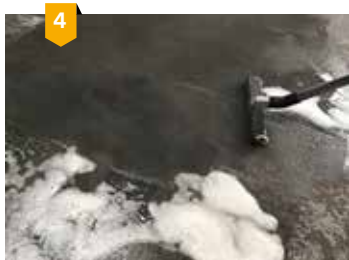

ABSAUGEN

Die Fläche nochmals Bürsten und mit einem **Nasssauger** das überschüssige Wasser aufsaugen.

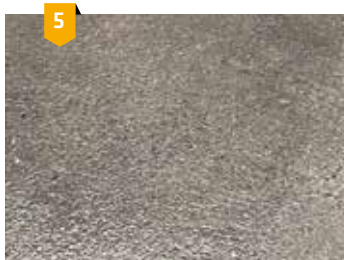

GRUNDIEREN

Direkt nach dem Saugen: Nass-in-Nass Applikation der Grundierung **Sikafloor®-701**.

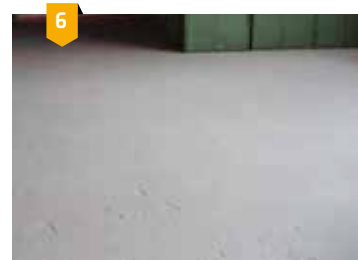

BESCHICHTEN

Auf die **grundierte Fläche** können diverse Beschichtungssysteme angewendet werden.

Mit **Sikafloor®-60 Buster** erhalten Sie ein effektives Reinigungsmittel mit Tiefenwirkung, das optimal auf unsere 2-K-EP-Grundierung **Sikafloor®-701** abgestimmt ist. Prüfungen eines unabhängigen Institutes belegen ein einwandfreies Haftvermögen.

DER TURBO FÜR UNSERE EPOXIDHARZE Sikafloor®-54 Booster

Jetzt auch für
PU-Beschichtungen.
Erfahren Sie mehr
auf S. 53

UM DIE AUSHÄRTEZEIT von Sika Epoxidharz-Systemen signifikant zu reduzieren, wird **Sikafloor®-54 Booster** als Beschleuniger eingesetzt. Der Booster ist überall dort anwendbar, wo eine schnelle Aushärtung gefordert ist – zum Beispiel im Neubau, bei Instandhaltungen und Modernisierungen sowie bei der Verarbeitung im niedrigen Temperaturbereich.

HOCHLEISTUNGSBESCHLEUNIGER

Sikafloor®-54 Booster wird nach dem Mischvorgang der jeweiligen Epoxidharze hinzugefügt und mindestens weitere zwei Minuten gerührt, bis eine homogene Mischung vorliegt. Die entsprechenden Mischverhältnisse und weitere Informationen zu unserer Booster-Technologie finden Sie in unserer Broschüre.



VERKÜRZUNG
der Aushärte-
zeit bis zu

50%

MEHR INFOS GEWÜNSCHT?

Detaillierte Informationen zu unseren Systemlösungen finden Sie in unserer Broschüre „Sikafloor®-54 Booster – Hochleistungsbeschleuniger für Epoxidharze“.

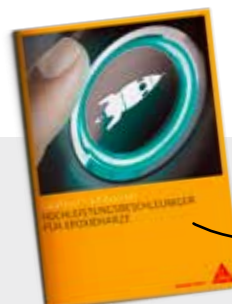

ABDICHTUNGSLÖSUNGEN IM BODEN UND WANDBEREICH

IN PRODUKTIONSRÄUMEN, vor allem in der lebensmittelverarbeitenden Industrie kommt es neben absoluter Hygiene ebenso auf den Schutz der tragenden Bauteile an. Die dabei auftretenden Beanspruchungen müssen besonders bei Küchenabdichtungen und in Planung und Auswahl der Produkte berücksichtigt werden. Profitieren Sie von einem optimal abgestimmten Portfolio für jede Lage.

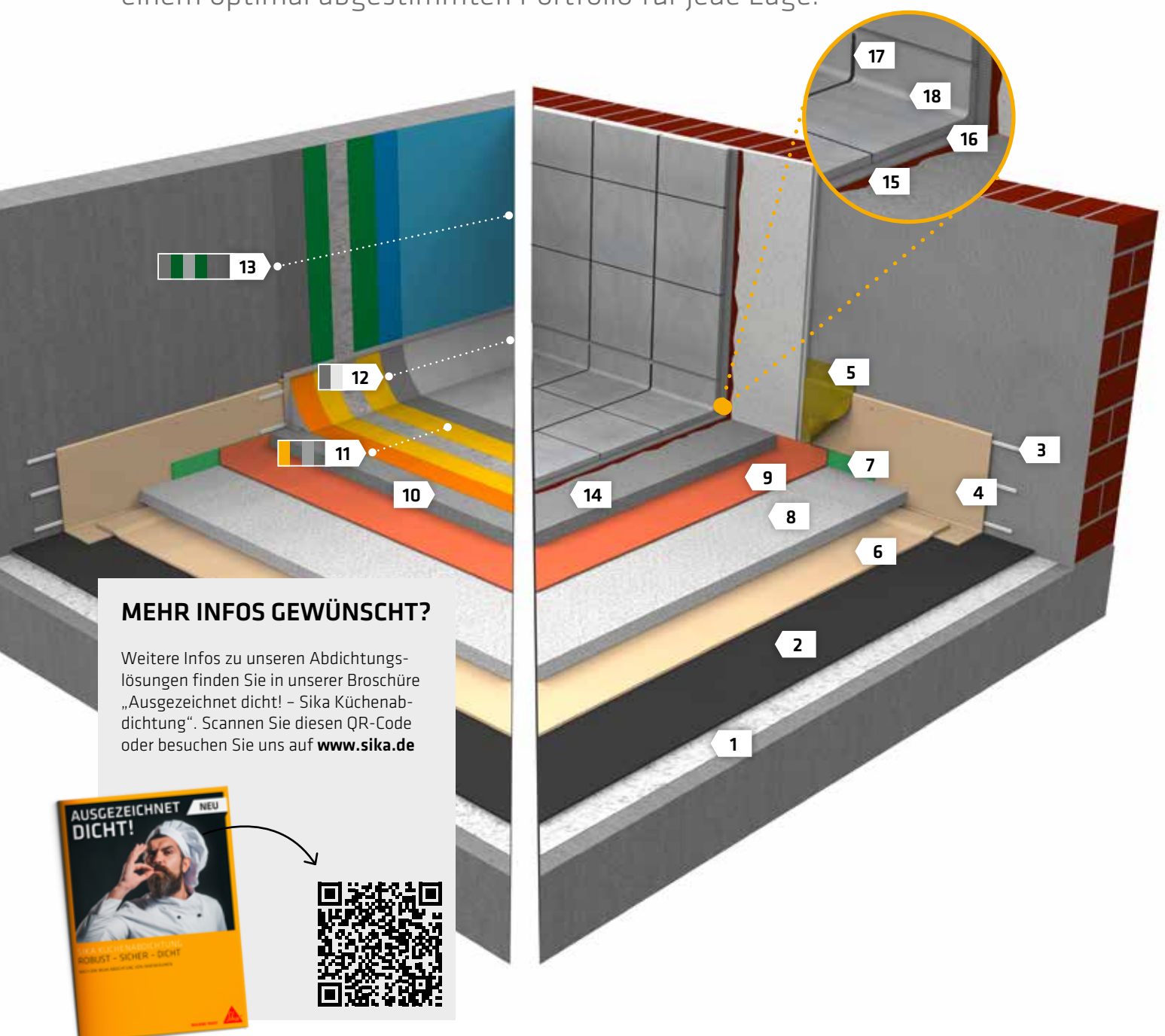

SIKA PORTFOLIO FÜR TRAGWERKSSCHUTZ

- 1 Ausgleichslage
- 2 **Sika® RCS Glasvlies** (optional)
- 3 **SikaBond® T2**
Konstruktionsklebstoff
- 4 **Verbundblech Sarnafil®**
- 5 **Sika® Tape K-200 Felt**
Selbstklebendes Übergangsband als Basis für Wandputz und Fliesen

- 6 **Sarnafil® TG 66**
FPO-Abdichtungsbahn mit innenliegender Einlage aus Glasvlies
- 7 **Dehnungstreifen**
für schwimmenden Estrich
- 8 **Wärmedämmung**
- 9 **Sarnafelt® GK 400**
Schutz- und Gleitlage



SIKA PORTFOLIO FÜR WAND- UND BODENBESCHICHTUNGEN

- 10 **SikaScreed® HardTop-65**
Schnellestrich
- 11 **Sikafloor®-701 + Sika® Reemat Premium**
Abdichtung nach ETAG 022
Grundierung und flüssigkeitsdichte, rissüberbrückende Schicht
- 12 **Sikafloor®-3240, abgesandet mit Colorquarz 0,3 - 0,8 mm + Sikafloor®-169**
Beispiel für eines unserer vielen möglichen Sikafloor®-Beschichtungssysteme
- 13 **Sikagard® WallCoat AL12 Hygienic**
- 14 **Sikawall®-170 LM**

SCHÖNOX PORTFOLIO FÜR FLIESEN-, WAND- UND FUSSBODENTECHNIK

- 15 **SikaScreed®-50 Binder**
Zementäres Schnellestrich-Bindemittel
- 16 **SCHÖNOX® EA PUR / EA PUR S**
System nach DIN 18534-3
2-komponentige Polyurethan-Abdichtung
- 17 **SCHÖNOX® ST Fugenabdichtungsband**
Querelastisches und beidseitig vlieskaschiertes Spezialfugendichtband
- 18 **SCHÖNOX® Q6 Fliesenkleber**
Stark staubreduzierter flexibler Universal-Pulverkleber
- 19 **SCHÖNOX® XR 40**
Zementärer Belastungsfugenmörtel
- 20 **Sikaflex® PRO-3 Purform® System**
Hochleistungsdichtstoff auf PU-Basis für Bodenfugen und den Tiefbau
- 21 **SCHÖNOX® PL Plus**
Wandspachtel
- 22 **Ausgleichsschicht** (optional)

* beinhaltet Primer, Rundschnur und Glättmittel

Sikafloor® UND Sikagard® BESCHICHTUNGSLÖSUNGEN MIT ETAG 022 FÜR NASSRÄUME

IN NASS-BEREICHEN von Badezimmern, Duschen und Bädern, sowohl im Privatbereich als auch in öffentlichen Immobilien haben Böden und Wände teilweise oder sogar dauerhaft Wasserkontakt. Dadurch ist eine wirksame Abdichtung gegen Feuchtigkeit ein unumgängliches Muss.

ETAG 022 regelt genau diese Zulassung für "Abdichtung für Wände und Böden in Nassräumen". Um die Zulassung gemäß ETAG 022 zu erlangen, werden sehr strenge Tests durchgeführt. Dafür garantiert diese Zulassung ein funktionierendes System. Sika bietet ETAG 022-zertifizierte Beschichtungssysteme für Wände und Böden an.



DIE WASSERDICHTHE ETAG-022

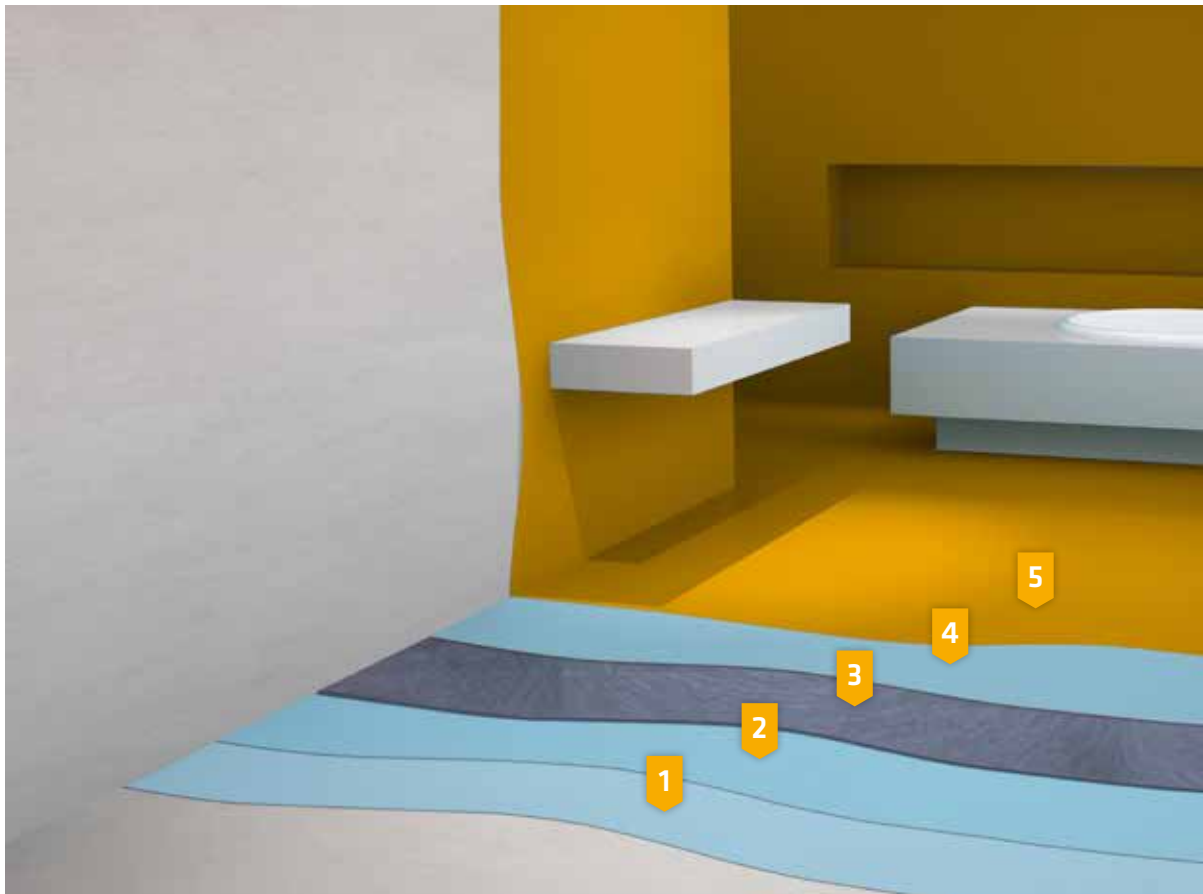

- 1 Sikafloor®-701
- 2 Sikafloor®-701
- 3 Sika Reemat® Premium
- 4 Sikafloor®-701
- 5 Sikafloor® Verlaufsbeschichtung

MEHR INFORMATIONEN GEWÜNSCHT?

Weitere Informationen zu unseren Sikafloor® und Sikagard® Beschichtungslösungen nach ETAG 022 und weitere Lösungen für den Bereich Nassräume finden Sie in unserer Broschüre oder unter www.sika.de/nassraum



ZEIT IST GELD

DAS „EpoCem®“-PRINZIP

LANGE AUSHÄRTEZEITEN DES BETONS verzögern die Bauzeiten enorm. Bevor mit der Applikation der Verschleißschichten begonnen werden kann, darf die Untergrundfeuchtigkeit in der Regel 4 % nicht überschreiten. Andernfalls können gravierende Belagsschäden die Folge sein. Die unter anderem als Osroseblasen bekannten Schäden zeigen sich bereits sehr früh und entwickeln sich stufenweise zum vollen Ausmaß.

Die **Sikafloor® EpoCem®-Technologie** lässt dieses Schadensbild gar nicht erst entstehen und bedeutet in der praktischen Anwendung eine enorme Zeit- und damit Kostenersparnis. Denn die verkürzte Einbauzeit des Industriebodens lässt sich bei diesem System klar definieren, da besondere Voraussetzungen erfüllt sind. Mit Sikafloor® EpoCem® ist ein Beschichten von jungen zementösen Untergründen, sogar bei hoher Oberflächenalkalität möglich.

Zudem ist aufgrund der schnellen Aushärtung ein rascher Einbau des gesamten Systems unkompliziert umzusetzen, da nur kurze Wartezeiten zwischen den einzelnen Arbeitsgängen erforderlich sind. Insgesamt ist mit Sikafloor® EpoCem® eine Zeitersparnis von zwei Wochen realistisch, ein Zeitraum, in dem die beschichtete Fläche bereits wieder voll belastet und komplett genutzt werden kann.

BEISPIELHAFTER BAUZEITENABLAUF

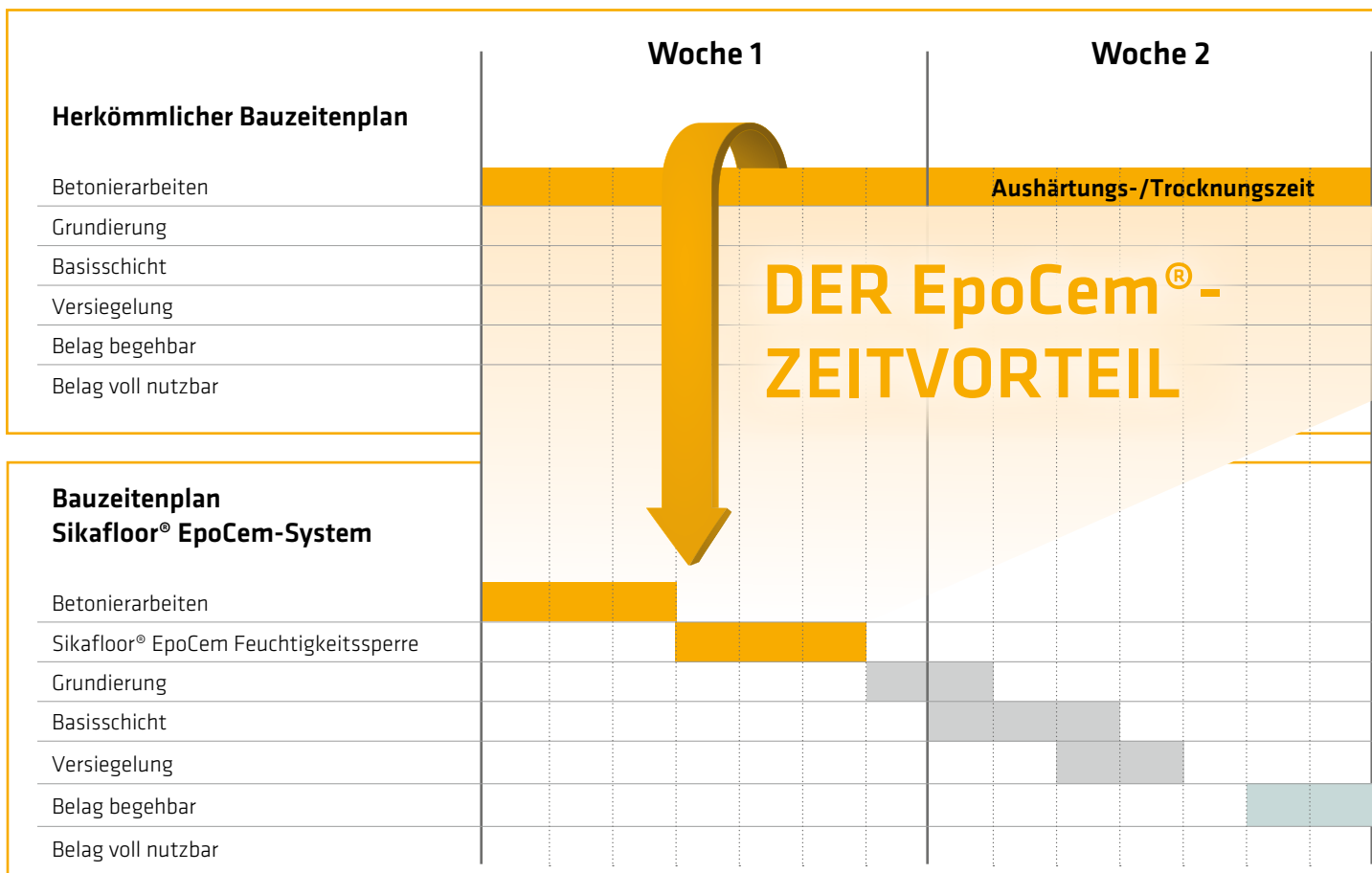

DIE TECHNOLOGIE

Sikafloor® EpoCem® bildet eine temporäre Feuchtigkeitssperre und verhindert damit Schäden an dem darauf applizierten Kunstharzbeschichtungssystem.



Videotipp
Das „EpoCem®“-Prinzip kurz erklärt.

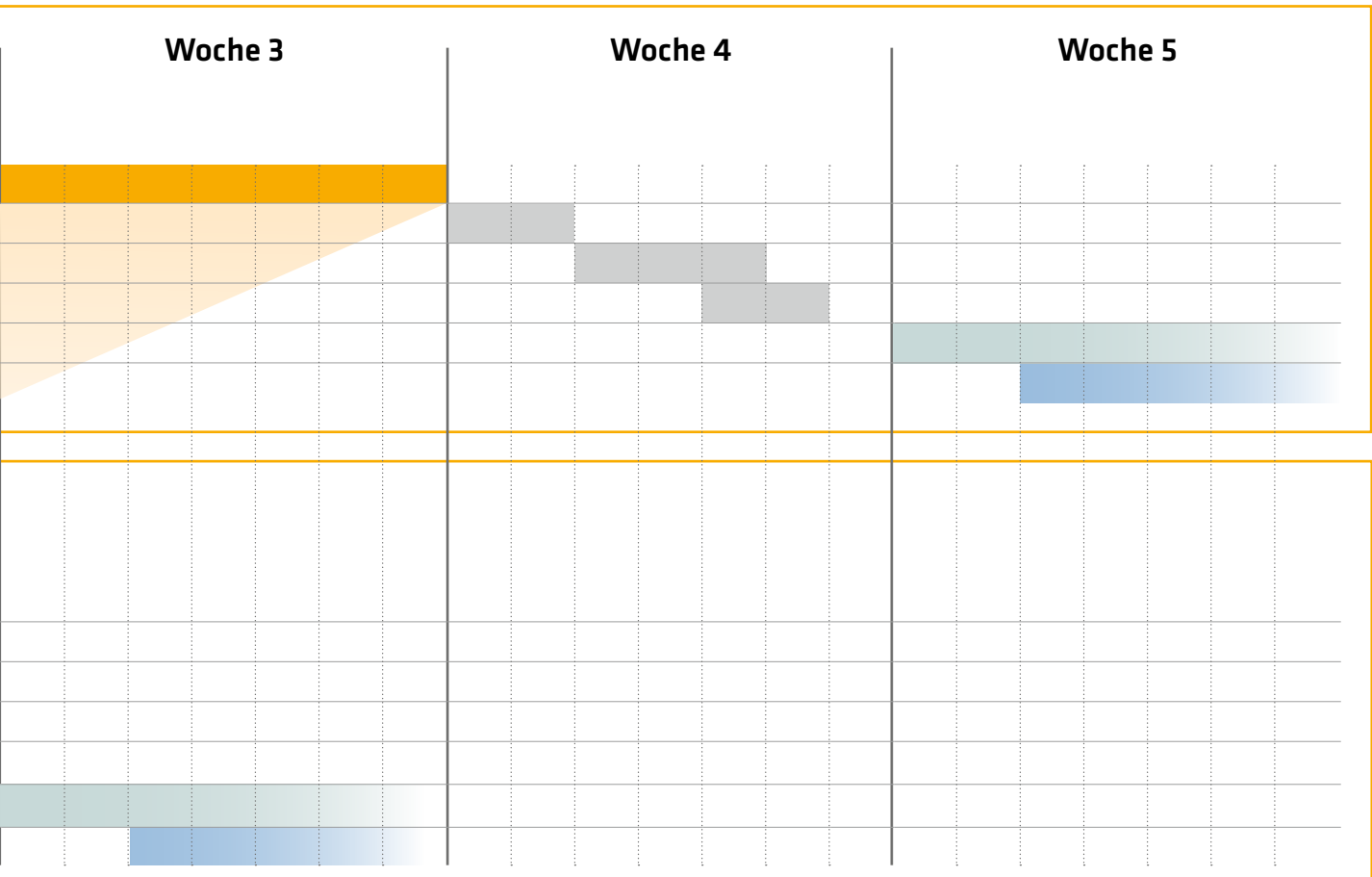

ZEMENTGEBUNDENE BODENSYSTEME MIT MEHRWERT SikaScreed® HardTop

SPEZIELL FÜR INDUSTRIEBODEN-NEUFLÄCHEN wie auch für deren Sanierung wurden unsere Mörtelsysteme **SikaScreed® HardTop** entwickelt. Diese basieren auf sogenannten ternären Bindemittelsystemen und sind chemisch-physikalisch stark optimiert. Sie sind auf sehr schnelle Entwicklung hoher Festigkeiten, wie auch auf 100 % chemische Wasserbindung ausgelegt.

VOLLE BELASTBARKEIT NACH

24 h

mit SikaScreed® HardTop

**28
TAGEN**

mit konventionellen Systemen

IHRE VORTEILE AUF EINEN BLICK

- Schnell überarbeitbar mit Sika-Kunstharzbeschichtungen direkt ab Glättende
- Variabler Schichtdickenausgleich dank schneller Erhärtung und geringem Schwindmaß $\leq 0,2 \text{ ‰}$
- Hohe Abrieb- und Druckfestigkeit dank sehr gutem Schleifverschleiß (Klasse A6)
- Als puristisches Designelement ästhetisch einsetzbar

MEHR INFOS GEWÜNSCHT?

Vom Rohbeton bis zur fertigen nutzbaren Bodenbeschichtung – alles in einem Dokument.

Mehr Informationen zu unseren SikaScreed® HardTop-Produkten und dem Instandsetzungskonzept aus einer Hand finden Sie in unserer Broschüre oder unter www.sika.de/bodensanierung



OPTIMIERTE VERARBEITBARKEIT

SikaScreed® HardTop-65

Für großflächige Industrieböden und Logistikflächen mit hoher mechanischer Belastung. Die Verarbeitung ist sogar aufrecht im Stehen möglich.

- Hohe Festigkeiten CT-C65-F7-A6
- Glättebeginn: 1,5 – 3 Stunden
- Einstellbare Konsistenz: Schwabbelfähig bis steifplastisch
- Sehr geringes Schwinden
- EMICODE EC1^{Plus}
- Pumpfähig



SCHNELLE REPARATUR VON KLEINFLÄCHEN

SikaScreed® HardTop-70 DE

Für kleine Flächen im Innen- und Außenbereich wie Balkone, Terrassen, Laubengänge, Ausbildung von Hohlkehlen, Ausgleichsmörtel für Sika® Floorjoint.

- Hohe Festigkeiten CT-C70-F8-A6
- Hohe Schichtdicken bis 200 mm
- Frost- und Tausalzbeständig
- Sehr geringes Schwinden
- Glättebeginn: ca. 45-60 Minuten
- EMICODE EC1^{Plus}





AUS WIRTSCHAFTLICHEN GRÜNDEN müssen große Mengen an Gütern schnell, effektiv und pünktlich produziert werden. In Unternehmen, in denen diese Güter hergestellt und gelagert werden, bestehen spezielle Anforderungen an die Fußböden in Produktionshallen, Lagerräumen und Ladebereichen, weshalb die Beschichtungssysteme an die jeweiligen individuellen Anforderungen angepasst werden müssen.

Umfassende Kenntnisse über die Beschaffenheit dieser unterschiedlichen Bereiche und die bodenspezifischen Anforderungen sind das A und O. Das betrifft unter anderem die mechanische und chemische Beständigkeit sowie die Reinigungsfreundlichkeit oder den Schutz vor Verschmutzungen.

Neubau

Die Sika® EpoCem®-Technologie kann für relativ neuen oder frischen Beton als temporäre Feuchtigkeitssperre eingesetzt werden, um die Wartezeiten für die nachfolgende Applikation eines dampfdichten Bodenbelags zu verkürzen.

Instandsetzung

Zementöse Systemlösungen sind nivellierende, pumpfähige Beläge mit einer Schichtdicke von 4 bis 30 mm, mit der einheitliche, ebene Oberflächen geschaffen werden können. Diese dampfdurchlässigen und schnell trocknenden Beläge stellen eine äußerst wirtschaftliche Lösung dar. Die Sika® EpoCem® ECC-Technologie kommt ebenfalls häufig bei Sanierungsprojekten oder bei einer geänderten Nutzung zum Einsatz, wenn in den vorhandenen Böden aufsteigende Feuchtigkeit vorhanden ist, diese aber mit einer Deckschicht versehen werden sollen.

LAGERHALTUNG UND LOGISTIK S. 22

Reaktionsharzbasierte Lösungen ermöglichen die Herstellung von farbigen Böden, die in verschiedenen Dicken und Oberflächenstrukturen ausgeführt werden können. Sie sind nahtlos, nicht porös, staubabweisend und weisen bei Bedarf eine gute chemische Beständigkeit auf. Die hygienischen Böden sind leicht zu reinigen und gleichzeitig hart und robust.



KÜHLRÄUME S. 24

Mit Sikafloor® Produkten können auch bei extremer mechanischer, chemischer oder thermischer Beanspruchung hochbelastbare, robuste Fußböden für Kühlräume realisiert werden.



SYSTEMLÖSUNGEN FÜR LAGERHALTUNG UND LOGISTIK

Sikafloor® MultiFlex PS-32 UV

Lösemittelfreier Fließbelag für Lagerräume ($\geq -30^{\circ}\text{C}$)



GESAMTSCHICHTDICKE ca. 2 mm

SYSTEMEIGENSCHAFTEN

- Hohe mechanische Beständigkeit
- Mittlere chemische Beständigkeit
- Thermisch belastbar
- Rutschhemmung

- 1 Grundierung: **Sikafloor®-150/-151**
- 2 Beschichtung: **Sikafloor®-3240**
- 3 Versiegelung: **Sikafloor®-305 W**

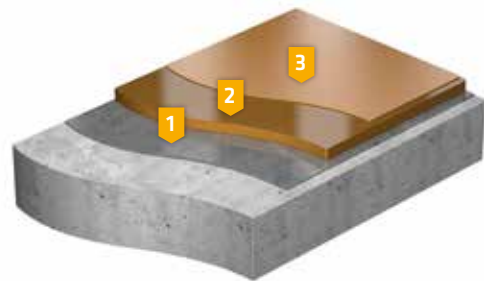

Sikafloor® MultiDur ET-14 N

Strukturbeschichtung für mittlere Anforderungen



GESAMTSCHICHTDICKE ca. 0,6 – 0,8 mm

SYSTEMEIGENSCHAFTEN

- Mittlere mechanische Beanspruchung
- Staubfrei
- Rutschhemmung
- Lösemittelfrei

- 1 Grundierung: **Sikafloor®-264 N/LO**
- 2 Versiegelung: **Sikafloor®-264 N Thixo/LO**



Sikafloor® MultiDur WS-26

Schwer entflammbarer, lösemittelfreier, farbiger Fließbelag



GESAMTSCHICHTDICKE ca. 3 mm

SYSTEMEIGENSCHAFTEN

- Wasserdampfdurchlässig
- Stehende Verarbeitung
- Geringer Wartungsaufwand

- 1 Grundierung: **Sikafloor®-2550 W/-240 WN**
- 2 Beschichtung: **Sikafloor®-240 WN**



Sikafloor® MultiDur ES-14 N ECC

Temporäre Feuchtigkeitssperre auf frischem oder feuchtem Beton



GESAMTSCHICHTDICKE ca. 2 – 7 mm / ca. 4 – 7 mm

SYSTEMEIGENSCHAFTEN

- Für zementöse Böden bei fehlender oder schadhafter Feuchtigkeitssperre
- Geringe Wartezeit bei frischem Beton
- Keine Blasenbildung bei Beschichtung von feuchtem Beton
- Mit diffusionsdichten Belägen beschichtbar
- Schichtdicke den örtlichen Gegebenheiten anpassbar

- 1 Grundierung: **Sikarepair/-floor® EC-Modul**
- 2 Beschichtung: **Sikafloor®-81 EpoCem®/-82 EpoCem®**
- 3 Versiegelung: **Sikafloor®-264 N**

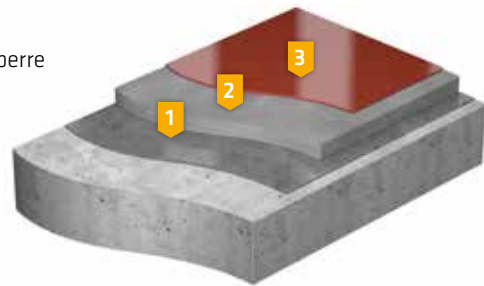

Sikafloor® Level-30 DE

Ausgleichsbeschichtung für 4 – 30 mm (dampffestes System)



GESAMTSCHICHTDICKE ca. 4 – 30 mm

SYSTEMEIGENSCHAFTEN

- Glatte, ebene Oberfläche
- Schnelle Trocknung
- Dampfdurchlässig
- Kleine bis mittlere Schichtdicke

- 1 Grundierung: **Sika® Level-01 Primer**
- 2 Beschichtung: **Sikafloor® Level 30 DE**
- 3 Versiegelung: **Sikafloor® Versiegelung** oder **Verlaufsbeschichtung**

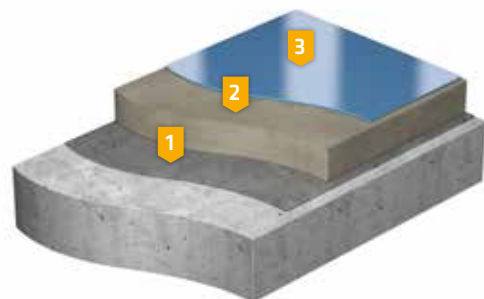

Sikafloor®-2510 W

Rollbeschichtung für geringe Anforderungen



GESAMTSCHICHTDICKE ca. 0,2 - 0,3 mm

SYSTEMEIGENSCHAFTEN

- Geringe bis mittlere mechanische Beanspruchung
- Staubfrei
- Farbliche Gestaltung
- Lösemittelfrei

- 1 Grundierung: **Sikafloor®-2510 W**
- 2 Beschichtung: **Sikafloor®-2510 W**

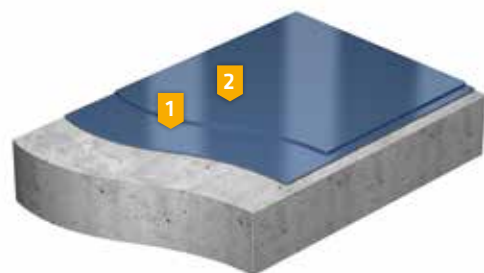

Sikafloor® MultiDur ES-26 N

Fließbelag auf Epoxidharzbasis für hohe Anforderungen



GESAMTSCHICHTDICKE ca. 1,5 – 2 mm

SYSTEMEIGENSCHAFTEN

- Hohe mechanische Beanspruchung
- Einfache Reinigung und Pflege
- Hohe Hygiene, dekontaminierbar

- 1 Grundierung: **Sikafloor®-150/-151**
- 2 Beschichtung: **Sikafloor®-264 N/LO**

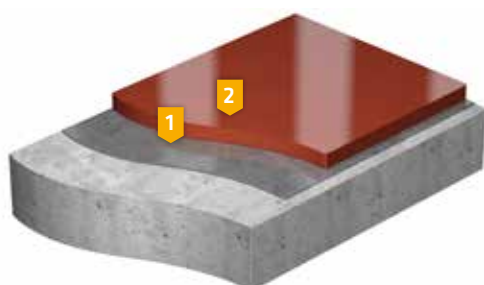

SYSTEMLÖSUNGEN FÜR LAGERHALTUNG UND LOGISTIK

Kühlräume

Sikafloor® PurCem® HS-21

Polyurethandvergüteter Belag für Kühlräume (bis -40 °C) und Böden mit chemischer Belastung und häufigem Transportverkehr

GESAMTSCHICHTDICKE ca. 4,5 – 6 mm

SYSTEMEIGENSCHAFTEN

- Mittlere Temperaturbeständigkeit von - 40°C bis + 90°C
- Sehr widerstandsfähig bei chemischer Belastung
- Mittlere mechanische Belastung
- Rutschhemmend auch bei Nässe

- 1 Kratzspachtelung: **Sikafloor®-21 PurCem®**
- 2 Beschichtung: **Sikafloor®-21 PurCem®**
- 3 Versiegelung: **Sikafloor®-31 PurCem®** (optional)

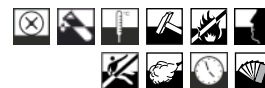

Sikafloor MultiFlex PS-32 UV

Lösemittelfreier Fließbelag für Kühlräume (≥ -30°C)

GESAMTSCHICHTDICKE ca. 2 mm

SYSTEMEIGENSCHAFTEN

- Hohe mechanische Beständigkeit
- Mittlere chemische Beständigkeit
- Thermisch belastbar
- Rutschhemmung

- 1 Grundierung: **Sikafloor®-150/-151**
- 2 Beschichtung: **Sikafloor®-3240**
- 3 Versiegelung: **Sikafloor®-305 W**



Sikafloor® MultiFlex PB-32

Lösemittelfreies Bindemittel für Kühlräume (≥ 0°C, im Nassbereich)

GESAMTSCHICHTDICKE ca. 4 mm

SYSTEMEIGENSCHAFTEN

- Hohe mechanische Beständigkeit
- Mittlere chemische Beständigkeit
- Thermisch belastbar
- Rutschhemmend auch bei Nässe
- Dekorativ

- 1 Grundierung: **Sikafloor®-150/-151**
- 2 Einstreuschicht: **Sikafloor®-3240**
+ Absandung mit Colorquarz oder Natursand
- 3 Versiegelung: **Sikafloor®-17 Pronto, Sikafloor®-169**
oder **Sikafloor®-381**



Sikafloor® MultiDur EB-14 N ECC

Epoxidharzvergüteter Fließmörtel für Kühlräume ($\geq 0^{\circ}\text{C}$)



GESAMTSCHICHTDICKE ca. 2 – 3 mm

SYSTEMEIGENSCHAFTEN

- Mittlere Verschleißfestigkeit
- Thermisch belastbar bis 100°C
- Einfache Reinigung und Pflege
- Rutschhemmend auch bei Nässe
- Pufferung erhöhter Feuchte aus dem Untergrund

- 1 Grundierung: **Sikarepair/-floor® EC-Modul**
- 2 Beschichtung: **Sikafloor®-81 EpoCem®** im Überschuss abgestreut mit Quarzsand
- 3 Versiegelung: **Sikafloor-264 N**



Sikafloor® Pronto RB-27

Schnellhärtendes Polymethylmethacrylatsystem (flexibel)



GESAMTSCHICHTDICKE ca. 3 – 5 mm

SYSTEMEIGENSCHAFTEN

- Mittlere Verschleißfestigkeit
- Chemische Beständigkeit
- Rutschhemmung
- Dekorativ

- 1 Grundierung: **Sikafloor®-13 Pronto**
- 2 Beschichtung: **Sikafloor®-15 Pronto**
+ **Sikafloor® Pronto Filler**
+ **Sikafloor® Pronto Pigment**
abgestreut mit Quarzsand
- 3 Versiegelung: **Sikafloor®-17 Pronto**
+ **Sikafloor® Pronto Pigment**



SYSTEMLÖSUNGEN FÜR PRODUKTIONSBEREICHE

MEHR INFORMATIONEN GEWÜNSCHT?

Detaillierte Informationen zu unseren speziellen Lösungen für die Nahrungsmittelindustrie finden Sie in unserer Broschüre.

Scannen Sie den QR-Code oder gehen Sie auf www.sika.de/food



DIE GRÖSSTEN HERAUSFORDERUNGEN bei der Konzeption von Fußbodenlösungen in Fertigungseinrichtungen entstehen in der Regel in den Produktionsbereichen. Der Boden muss extremen mechanischen, chemischen oder thermischen Belastungen standhalten und zudem auch die benötigte Rutschfestigkeit bieten, um den Arbeitsschutz- und Sicherheitsanforderungen gerecht zu werden.

Die in Produktionsbereichen angewandten Sikafloor®-Systeme basieren in erster Linie auf Zement, sowie auf Epoxid- und Polyurethan-Harzen. Für Spezialanforderungen werden verschiedene Bindemittel und Zuschlagstoffe kombiniert, um die geforderten Eigenschaften zu erreichen. So stellen die Sikafloor® PurCem® Produkte durch die Verbindung von Polyurethan und Zement sicher, dass in feuchten Umgebungen die Beständigkeit gegen schwankende Temperaturen oder Chemikalien gewährleistet ist.

TROCKENRÄUME S. 28

In Produktionsbereichen, in denen keine Nässe auf der Bodenfläche vorkommt, sind je nach Einsatzort unterschiedliche Anforderungen (gering bis hoch) gefragt. Hier handelt es sich in der Regel um lösemittelfreie, farbige oder farblose Epoxidharzprodukte.



NASSRÄUME S. 30

Eine prinzipielle Anforderung für alle Bodenflächen, die mit Flüssigkeiten in Kontakt kommen, ist die Rutschhemmung. Doch hier gibt es unterschiedlich gefragte Kombinationen für geringe bis hohe Anforderungen. Bei allen Aufbauten handelt es sich um lösemittelfreie, epoxidharzbasierte Produkte.



EXTREME BELASTUNGEN S. 32

Industrieböden müssen hohen mechanischen, chemischen oder thermischen Belastungen standhalten. Die Sikafloor® PurCem® Produkte können dank ihrer flexiblen Gestaltungsmöglichkeiten all diese Anforderungen erfüllen. Die Beläge sind unbedenklich im Lebensmittelbereich einzusetzen und erfüllen die VOC-Emissionsbeschränkungen gemäß AgBB.



KURZE SPERRZEITEN S. 34

Auf Flächen, wo minimale Produktionsunterbrechungen gefordert werden, sind prinzipiell schnell härtende Beschichtungen und Versiegelungen gefragt.



SYSTEMLÖSUNGEN FÜR PRODUKTIONSBEREICHE

Trockenräume

Sikafloor® MultiFlex PS-32

Lösemittelfreier Fließbelag für Produktionsbereiche



GESAMTSCHICHTDICKE ca. 2 mm

SYSTEMEIGENSCHAFTEN

- Hohe mechanische Beständigkeit
- Mittlere chemische Beständigkeit
- Thermische Beständigkeit
- Rutschhemmung

- 1 Grundierung: **Sikafloor®-150/-151**
2 Beschichtung: **Sikafloor®-3240**

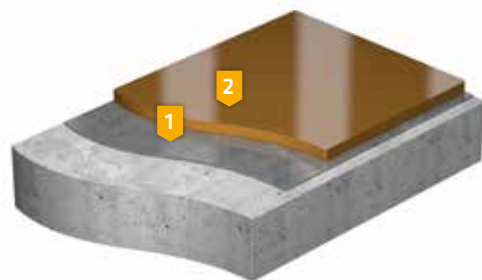

Sikafloor® MultiDur WS-26

Schwer entflammbarer, lösemittelfreier, farbiger Fließbelag



GESAMTSCHICHTDICKE ca. 3 mm

SYSTEMEIGENSCHAFTEN

- Wasserdampfdurchlässig
- Stehende Verarbeitung
- Geringer Wartungsaufwand

- 1 Grundierung: **Sikafloor®-2550 W/-240 WN**
2 Beschichtung: **Sikafloor®-240 WN**



Sikafloor® MultiDur ET-14 N

Lösemittelfreie, farbige Strukturbeschichtung für mittlere Anforderungen



GESAMTSCHICHTDICKE ca. 1 mm

SYSTEMEIGENSCHAFTEN

- Geringe bis mittlere Verschleißfestigkeit
- Mittlere chemische Beständigkeit
- Mittlere thermische Belastbarkeit
- Einfache Reinigung und Pflege
- Rutschhemmung

- 1 Grundierung: **Sikafloor®-264 N/LO** oder **Sikafloor®-150/-151**
2 Beschichtung: **Sikafloor®-264 N Thixo/LO**



Sikafloor® DecoDur EM-21 Compact

Extrem kratzfester Bodenbelag in ästhetischer Colorquarzoptik



GESAMTSCHICHTDICKE ca. 2 – 3 mm

SYSTEMEIGENSCHAFTEN

- Sehr gute mechanische Widerstandsfähigkeit
- Geringe Kratzanfälligkeit
- Langlebige Optik

- 1 Grundierung: 1–2 × **Sikafloor®-150/-151**, leicht abgesandet mit **Sika® PU Quartz CF** (0,3 – 1,2 mm)
- 2 Verschleißschicht: **Sikafloor®-169 + Sikafloor® Compact Filler**, abgestreut mit **Sika® PU Quartz CF** (0,3 – 1,2 mm)
- 3 Kratzspachtelung: **Sikafloor®-169**
- 4 Versiegelung: **Sikafloor®-304 W**



Sikafloor® MultiDur ES-26 N

Fließbelag auf Epoxidharzbasis für hohe Anforderungen



GESAMTSCHICHTDICKE ca. 1,5 – 2 mm

SYSTEMEIGENSCHAFTEN

- Hohe mechanische Beanspruchung
- Einfache Reinigung und Pflege
- Hohe Hygiene, dekontaminierbar

- 1 Grundierung: **Sikafloor®-150/-151** oder **Sikafloor-264 N/LO**
- 2 Beschichtung: **Sikafloor®-264 N/LO**

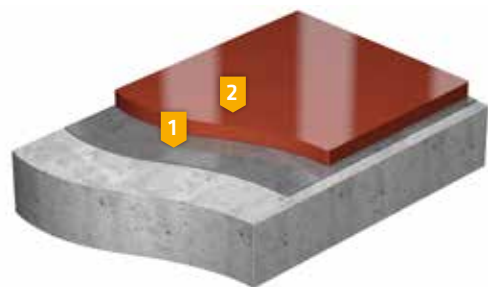

Sikafloor® MultiDur EB-40

Lösemittelfreier, farbiger Fließbelag für hohe Anforderungen

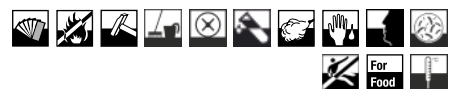

GESAMTSCHICHTDICKE ca. 1,5 – 4,0 mm (je nach Abstreuerung)

SYSTEMEIGENSCHAFTEN

- Hohe Verschleißfestigkeit
- Gute chemische Beständigkeit
- Einfache Reinigung und Pflege

- 1 Grundierung: **Sikafloor®-150/-151/-264 N/LO**
- 2 Beschichtung: **Sikafloor®-264 N/LO** (bei Bedarf abgestreut mit feuergetrocknetem Quarzsand 0,3 – 0,8 mm)
- 3 Versiegelung: **Sikafloor®-264 N/LO** (nach Abstreuerung)



SYSTEMLÖSUNGEN FÜR PRODUKTIONSBEREICHE

Nassräume

Sikafloor® DecoDur EB-26 Quarz

Dekorativer Belag für hohe Anforderungen



GESAMTSCHICHTDICKE 1,5 – 2,0 mm

SYSTEMEIGENSCHAFTEN

- Hohe Verschleißfestigkeit
- Vergilbungsarm
- Rutschhemmung
- Sehr dekorativ

- 1 Grundierung: **Sikafloor®-150/-151**
- 2 Beschichtung: **Sikafloor®-264 N** und Colorquarzsand
- 3 Versiegelung: **Sikafloor®-169**



Sikafloor® MultiDur ET-14 N

Lösemittelfreie, farbige Strukturbeschichtung für mittlere Anforderungen



GESAMTSCHICHTDICKE ca. 0,6 – 0,8 mm

SYSTEMEIGENSCHAFTEN

- Mittlere mechanische Beanspruchung
- Staubfrei
- Rutschhemmung
- Lösemittelfrei

- 1 Beschichtung: **Sikafloor®-264 N/LO**
- 2 Versiegelung: **Sikafloor®-264 N Thixo/LO**



Sikafloor® MultiDur EB-40

Lösemittelfreier, robuster und farbiger Fließbelag für hohe Anforderungen



GESAMTSCHICHTDICKE ca. 4 mm

SYSTEMEIGENSCHAFTEN

- Hohe Verschleißfestigkeit
- Gute chemische Beständigkeit
- Gute thermische Beständigkeit
- Rutschhemmung

- 1 Grundierung: **Sikafloor®-150/-151/-264 N/LO**
- 2 Beschichtung: **Sikafloor®-264 N/LO** (bei Bedarf abgestreut mit feuergetrocknetem Quarzsand 0,3 - 0,8 mm)
- 3 Versiegelung: **Sikafloor®-264 N/LO** (nach Abstreung)



Sikafloor® PurCem® HM-20

Polyurethanvergüteter Belag für hohe Anforderungen



GESAMTSCHICHTDICKE ca. 6 - 9 mm

SYSTEMEIGENSCHAFTEN

- Sehr hohe Temperaturbeständigkeit von -40° C bis +120° C
- Sehr widerstandsfähig bei chemischer Belastung
- Hohe mechanische Belastung
- Rutschhemmend auch bei Nässe

- 1 Beschichtung: **Sikafloor®-20 PurCem®**
- 2 Versiegelung: **Sikafloor®-31 PurCem®** (optional)



SYSTEMLÖSUNGEN FÜR PRODUKTIONSBEREICHE

Extreme Belastungen

Sikafloor® PurCem® HM-20

Polyurethanvergüteter Belag für hohe Anforderungen



GESAMTSCHICHTDICKE ca. 6 – 9 mm

SYSTEMEIGENSCHAFTEN

- Sehr hohe Temperaturbeständigkeit von -40° C bis +120° C
- Sehr widerstandsfähig bei chemischer Belastung
- Hohe mechanische Belastung
- Rutschhemmend auch bei Nässe

- 1 Beschichtung: **Sikafloor®-20 PurCem®**
- 2 Versiegelung: **Sikafloor®-31 PurCem®** (optional)



Sikafloor®-29 PurCem®

Polyurethanvergüteter Mörtel für Hohlkehlen und Detailausführungen

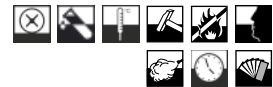

GESAMTSCHICHTDICKE ca. 3 – 6 mm

SYSTEMEIGENSCHAFTEN

- Hohe Temperaturbeständigkeit von -40° C bis +120° C
- Sehr widerstandsfähig bei chemischer Belastung
- Hohe mechanische Belastung

- 1 Grundierung: **Sikafloor®-151**
- 2 PU-Mörtel für Wandanschluss: **Sikafloor®-29 PurCem®**
- 3 Versiegelung: **Sikafloor®-31 PurCem®**



Sikafloor® PurCem® HS-21

Polyurethandvergüteter Belag für Böden mit chemischer Belastung und häufigem Transportverkehr



GESAMTSCHICHTDICKE ca. 4,5 – 6 mm

SYSTEMEIGENSCHAFTEN

- Hohe Temperaturbeständigkeit von -40° C bis +90° C
- Sehr widerstandsfähig bei chemischer Belastung
- Mittlere mechanische Belastung
- Rutschhemmend auch bei Nässe

- 1 Kratzspachtelung: **Sikafloor®-21 PurCem®**
- 2 Beschichtung: **Sikafloor®-21 PurCem®**
- 3 Versiegelung: **Sikafloor®-31 PurCem®** (optional)



Sikafloor® PurCem® HS-21 Gloss

Polyurethanvergüteter Belag für Böden mit mittlerer chemischer und mechanischer Beanspruchung



GESAMTSCHICHTDICKE ca. 3 – 6 mm

SYSTEMEIGENSCHAFTEN

- Mittlere Temperaturbeständigkeit von -40°C bis +70°C
- Sehr widerstandsfähig bei chemischer Belastung
- Glänzende Oberfläche
- Rutschhemmend ausführbar

- 1 Kratzspachtelung: **Sikafloor®-210 PurCem®**
- 2 Beschichtung: **Sikafloor®-210 PurCem®**
- 3 Versiegelung: **Sikafloor®-310 PurCem®** (optional)

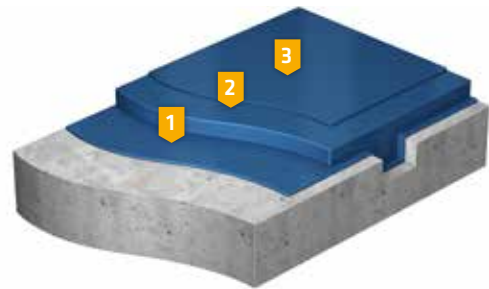

SYSTEMLÖSUNGEN FÜR PRODUKTIONSBEREICHE

Kurze Sperrzeiten

Sikadur®-12 Pronto

Schnellhärtender Reparaturmörtel auf Polymethacrylat-Basis



GESAMTSCHICHTDICKE ca. 0,5 – 3,0 cm; mit Zuschlagstoffen ca. 3 – 10 cm

SYSTEMEIGENSCHAFTEN

- Einfach und rasch zu verarbeiten
- Verarbeitbar bis -10°C
- Hoch abrasionsfest

- 1 Grundierung: **Sikafloor®-13 Pronto**
- 2 Mörtel: **Sikadur®-12 Pronto** + Zuschlagstoffe je nach Schichtdicke

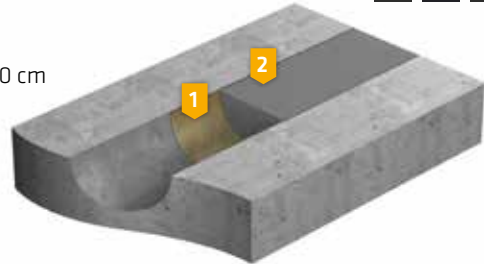

Sikafloor® Pronto RS-34

Schnell härtendes Polymethylmethacrylat-System (starr)



GESAMTSCHICHTDICKE ca. 3 – 5 mm

SYSTEMEIGENSCHAFTEN

- Mittlere bis hohe Verschleißfestigkeit
- Gute chemische Beständigkeit
- Mittlere thermische Belastbarkeit
- Dekorativ

- 1 Grundierung: **Sikafloor®-13 Pronto**
- 2 Beschichtung: **Sikafloor®-14 Pronto**
+ **Sikafloor® Pronto Filler** abgestreut mit Sikafloor®-Colorquarz
- 3 Versiegelung: 2 x **Sikafloor®-16 Pronto**



Sikafloor® Pronto RB-27

Schnell härtendes Polymethylmethacrylat-System (flexibel)



GESAMTSCHICHTDICKE ca. 3 – 5 mm

SYSTEMEIGENSCHAFTEN

- Mittlere Verschleißfestigkeit
- Chemische Beständigkeit
- Rutschhemmung
- Dekorativ

- 1 Grundierung: **Sikafloor®-13 Pronto**
- 2 Beschichtung: **Sikafloor®-15 Pronto**
+ **Sikafloor® Pronto Filler**
+ **Sikafloor® Pronto Pigment**
abgestreut mit Quarzsand
- 3 Versiegelung: 2 x **Sikafloor®-17 Pronto N**
+ **Sikafloor® Pronto Pigment**



Sikafloor® MultiDur ET-14 N

Strukturbeschichtung für mittlere Anforderungen



GESAMTSCHICHTDICKE ca. 1 mm

SYSTEMEIGENSCHAFTEN

- Mittlere mechanische Beanspruchung
- Staubfrei
- Rutschhemmung
- Lösemittelfrei

- 1 Beschichtung: **Sikafloor®-264 N/LO**
- 2 Versiegelung: **Sikafloor®-264 N Thixo/LO**



Sikafloor® MultiDur ES-11

Schnelle Versiegelung auf Epoxidharz-Basis



GESAMTSCHICHTDICKE Dünnschichtung, ca. 0,6 - 0,8 mm

SYSTEMEIGENSCHAFTEN

- Boosterfähig
- Verkürzte Wartezeit zwischen den Arbeitsschritten
- Geringer VOC-Gehalt
- Schnelle Wiederinbetriebnahme und Nutzung der Bodenfläche

- 1 Grundierung: **Sikafloor®-1590 / Sikafloor®-2650**
+ **Sikafloor®-54 Booster** (optional)
- 2 Versiegelung: **Sikafloor®-2650**
+ **Sikafloor®-54 Booster** (optional)

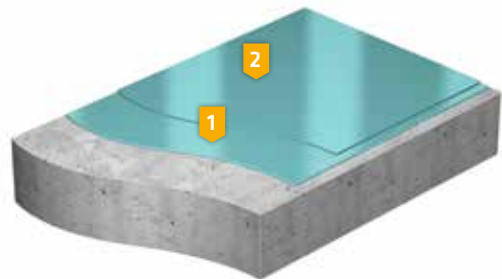

Sikafloor® MultiDur ET-20

Dünnschichtige, leicht strukturierte und UV-beständige Rollbeschichtung für normale bis mittel stark belastete Industrieflächen



GESAMTSCHICHTDICKE ca 1,0 mm

SYSTEMEIGENSCHAFTEN

- Schnelle Aushärtung
- Sehr geruchsarm während der Verarbeitung
- Emissionsarm
- Vergilbungsarm

- 1 Grundierung: **Sikafloor®-2640,-150,-151**
- 2 Versiegelung: **Sikafloor®-2640**



SYSTEMLÖSUNGEN FÜR REINRÄUME



MEHR INFORMATIONEN GEWÜNSCHT?

Detaillierte Informationen zu unseren Systemlösungen für Reinräume finden Sie in unserer Broschüre.

Scannen Sie den QR-Code oder gehen Sie auf www.sika.de/reinraum



DIE PRODUKTION UNTER REINRAUMBEDINGUNGEN wird immer wichtiger, aber auch immer anspruchsvoller – nicht nur im Hinblick auf die VOC-/AMC-Emissionen, sondern auch auf die Partikelemissionen.

Die Anzahl der Produkte, die unter Reinraumbedingungen hergestellt und verarbeitet werden müssen, wächst ständig an – in der Elektronikindustrie, im Automobilbau und auch in der Lebensmittel-, Pharma- und Kosmetikbranche. In vielen dieser Branchen sind Reinraumproduktion und die Reinheit der Komponenten von essentieller Bedeutung für die Qualität des Endprodukts.

Leistungsspezifische Vorteile

Die für Reinräume geeigneten Produkte der Sikafloor®-Reihe wurden auf ihre Partikelemissionen getestet, sodass sie den Reinheitsklassen gemäß dem internationalen Standard ISO 14644 Teil 1 zugeordnet werden können. Darüber wurden die Produkte so konzipiert und getestet, dass die strengen Ausgasungsanforderungen gemäß dem internationalen Standard ISO 14644 Teil 8 erfüllt werden.

Die Sikafloor® Fußbodensysteme für Reinräume sind vom Fraunhofer Institut für Produktionstechnik und Automatisierung als Cleanroom Suitable Materials zertifiziert worden. Sika bietet somit Produkte, die eine geringe Partikelemission nach ISO und GMP und niedrige VOC-/AMC-Emissionen garantieren. Zudem weisen sie einen hohen biologischen Widerstand (Verstoffwechselbarkeit) auf.

Anwendungsspezifische Vorteile

- Einfache Anwendung mit geringen Einschränkungen im Vergleich zum standardmäßigen Auftrag
- Flexibler Systemaufbau ermöglicht die Berücksichtigung individueller Anforderungen
- Sehr geringe Geruchsbildung

Höchstleistung für individuelle Anforderungen

Sikafloor®-Produkte eignen sich für:

- Alle Reinraumproduktionseinrichtungen mit einem kontrollierten Kontaminationsgrad, wie z.B. Begrenzung der Partikel und VOC-/AMC-Emissionen
- Alle Fertigungseinrichtungen, in denen hohe Reinheitsstandards eingehalten werden müssen, weil hier im Reinraum kontaminationssensible Produkte hergestellt werden. Das betrifft z. B. die Halbleiterindustrie, die Herstellung optischer Instrumente und elektronischer Bauteile, aber auch die Nahrungsmittel- und Pharmazie-Produktion. Bei Automobilzulieferern und Krankenhäusern gibt es ebenfalls kontaminationssensible Bereiche.

Die Luftqualität in Reinräumen ist nach EN ISO 14644-1 in Reinraumklassen definiert

ISO-Klassifikation	3	4	5	6	7	8
	Mikroelektronik Halbleiterherstellung					
			Chemie			
			Datenträger CD/Video/Festplatten			
				Elektronik/Optronik Komponenten/Lichtleitungen		
				Mikromechanik Bordinstrumente/Kreisel		
			Pharmazie Medikamente/Operationssäle/Waagen			
				Lebensmittelindustrie Getränkeherstellung/Molkereien		
					Luft- und Raumfahrt Satelliten	
					Autoindustrie Lackierkabinen	

Zuordnung der Branchen gemäß EN ISO 14644-1

SYSTEMLÖSUNGEN FÜR REINRÄUME

CLEANROOM SUITABLE MATERIALS – CSM

Das Fraunhofer-Institut für Produktionstechnik und Automatisierung (IPA) hat den Industrieverbund CSM gegründet. Das IPA definiert die Schwerpunkte und koordiniert die erforderlichen Forschungsarbeiten, einschließlich der Aufzeichnung und Analyse von Daten. Das Ziel des Industrieverbunds "Cleanroom Suitable Materials" ist die Bildung einer fundierten wissenschaftlichen Basis für die Bewertung der Reinraumtauglichkeit von Werkstoffen und für die Bestimmung von Kriterien für die Auswahl von Materialien für Reinraumanwendungen.



Alle hier aufgeführten Sika-Produkte wurden beim Fraunhofer-Institut für Produktionstechnik und Automatisierung IPA für die Anwendung im Reinraum (CSM) geprüft.

	Partikelprüfung	TVOC	Verstoffwechselbarkeit	Riboflavin -Test
Sikafloor® DecoDur ES-22 Granite	ISO 5			
Sikafloor®-20 PurCem®			Good	Excellent
Sikafloor®-21 PurCem®	ISO 4		Good	Excellent
Sikafloor®-31 PurCem®			Good	Excellent
Sikafloor®-169			Good	
Sikafloor®-264 N	ISO 4	- 6,3		
Sikafloor®-264 N Thixo	ISO 3			
Sikafloor®-305 W	ISO 2	- 9,1		Very Good
Sikafloor®-381	ISO 2	- 9,6		
Sikafloor®-381 ECF	ISO 4	- 8,6		
Sikafloor®-390 ECF N	ISO 5	- 8,3	Good	Excellent
Sikafloor®-390 N	ISO 3	- 9,6		
Sikafloor®-721	ISO 4	- 7,4	Excellent	Very Good
Sikafloor®-2510 W	ISO 4	- 9,6	Good	
Sikagard® Wallcoat N	ISO 1	- 9,6	Excellent	Excellent
Sikafloor® DecoDur EM-21 Compact		- 8,7		
Sikafloor®-2350 ESD	ISO 1	- 7,2	None	
Sikafloor®-305 W ESD	ISO 5			

Sikafloor® MultiDur ES-58 DE

Chemikalienbeständige Beschichtung für Auffangwannen



GESAMTSCHICHTDICKE ca. 2 mm

SYSTEMEIGENSCHAFTEN

- Sehr niedrige VOC-/AMC-Emissionen
- Geringe Partikelemission
- Hohe mechanische Beständigkeit
- Hohe Abriebfestigkeit
- Hohe chemische Beständigkeit
- Wasserdicht
- Farblich
- Allgemeine bauaufsichtliche Zulassung Nr. Z-59.12-392



- 1 Grundierung: **Sikafloor®-701**
- 2 Beschichtung: **Sikafloor®-390 N**

Sikafloor® MultiDur ES-58 ECF DE

Glatte, rissüberbrückende, chemikalienbeständige, ableitfähige Beschichtung



GESAMTSCHICHTDICKE ca. 2 mm

SYSTEMEIGENSCHAFTEN

- Gute mechanische Beständigkeit
- Hohe chemische Beständigkeit
- Rissüberbrückend bis 0,4 mm
- abZ für Auffangwannen
- Geringe TVOC-Emission
- Allgemeine bauaufsichtliche Zulassung Nr. Z-59.12-393
- Emissionsarm gemäß AgBB-Prüfkriterien

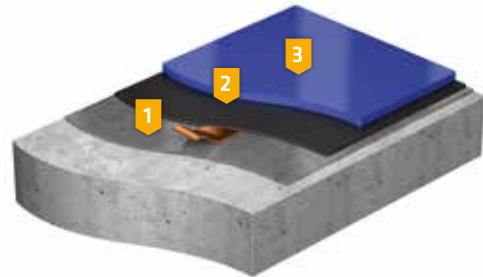

- 1 Grundierung: **Sikafloor®-701**
- 2 Ableitschicht: **Sikafloor®-220 W Conductive**
- 3 Deckschicht: **Sikafloor®-390 ECF N**

Sikafloor® MultiDur ES-28 EQ

Äußerst gering emittierende, selbstverlaufende Spezialbeschichtung für Reinnräume



GESAMTSCHICHTDICKE ca. 2 - 3 mm

SYSTEMEIGENSCHAFTEN

- Äußerst geringe Emissionen
- Geringe Partikelemission
- Gute chemische und mechanische Beständigkeit
- Leicht zu reinigen
- Glänzende Oberfläche
- Wirtschaftlich
- Flüssigkeitsdicht
- Lösemittelfrei
- Rutschhemmende Ausführung möglich

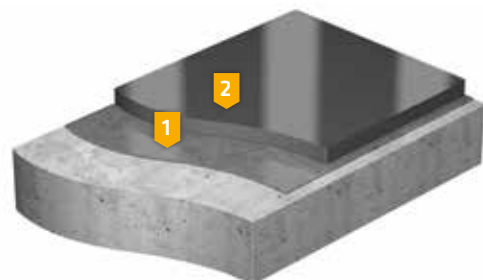

- 1 Grundierung: **Sikafloor®-150/-151/-701**
- 2 Beschichtung: **Sikafloor®-269 CR**

SYSTEMLÖSUNGEN FÜR REINRÄUME

Sikafloor® MultiDur WS-18

Rollbeschichtung für geringe Anforderungen



GESAMTSCHICHTDICKE 0,2 - 0,3 mm

SYSTEMEIGENSCHAFTEN

- Niedrige VOC-Emissionen
- Mittlere mechanische Beständigkeit
- Mittlere chemische Beständigkeit
- Einfache Reinigung
- Emissionsarm gemäß AgBB-Prüfkriterien

- 1 Grundierung: **Sikafloor®-2510 W**
- 2 Beschichtung: **Sikafloor®-2510 W**

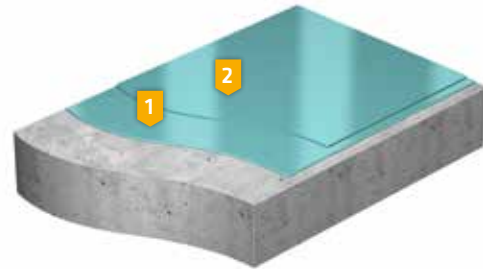

Sikafloor® MultiDur ES-26 N

Lösemittelfreier, farbiger Fließbelag



GESAMTSCHICHTDICKE ca. 2 mm

SYSTEMEIGENSCHAFTEN

- Gute chemische Beständigkeit
- Einfache Reinigung & Pflege
- Mittlere thermische Beständigkeit
- Rutschhemmung

- 1 Grundierung: **Sikafloor®-150/-151/-264 N/LO**
- 2 Beschichtung: **Sikafloor®-264 N/LO**

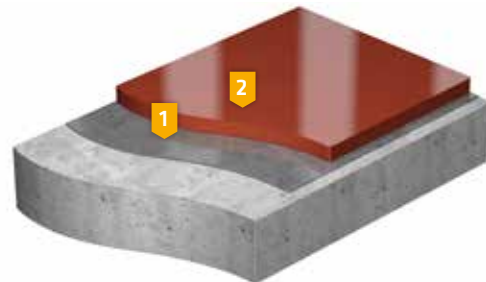

Sikafloor®-268

Emissionsarme, niedrigviskose 2-K-Epoxidharz-Verlaufsbeschichtung

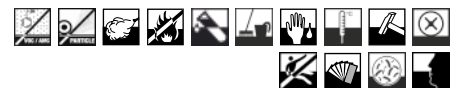

GESAMTSCHICHTDICKE 1,5 - 3,0 mm

SYSTEMEIGENSCHAFTEN

- Emissionsarm gemäß AgBB-Prüfkriterien
- Gute chemische und mechanische Beständigkeit
- Flüssigkeitsdicht

- 1 Grundierung: **Sikafloor®-150/-151**
- 2 Beschichtung: **Sikafloor®-268**



Sikafloor® MultiDur ES-24 EQ

Glatte Beschichtung für hohe Anforderungen



GESAMTSCHICHTDICKE ca. 2 – 3 mm

SYSTEMEIGENSCHAFTEN

- Niedrige VOC-/AMC-Emissionen
- Hohe mechanische Beständigkeit
- Gute chemische Beständigkeit

- 1 Grundierung: **Sikafloor®-701**
- 2 Beschichtung: **Sikafloor®-721**

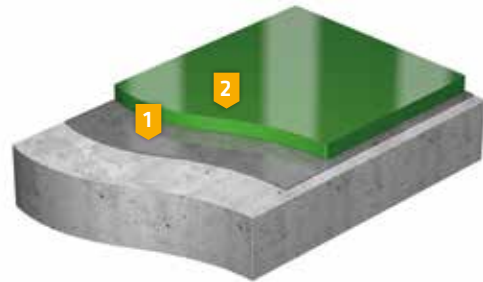

WANDBESCHICHTUNG:

Sikagard® WallCoat EL-14

2-K-Mehrschichtsystemaufbau auf Basis glasfaserverstärkten, rissüberbrückenden Epoxidharz mit 2-K-Epoxi- oder wahlweise mit 2-K-Polyurethan-Deckversiegelungen

GLASFASERVERSTÄRKT



GESAMTSCHICHTDICKE ca. 2 – 3 mm

PRODUKTEIGENSCHAFTEN

- Hohes Deckvermögen
- Hohe chemische Belastbarkeit
- Emissionsarm, lösemittelfrei
- Diffusionsdicht
- Nassabriebsklasse 1 (scheuerbeständig)
- Beständig gegenüber Wasserstoffperoxid-Begasung
- Hohe Widerstandsfähigkeit bei Stoßbelastungen
- Rissüberbrückungsklasse A3 gemäß DIN EN 1062-7 (Verfahren A)
- Prüfungen mit Deckversiegelung Sikagard® Wallcoat N:
 - Dekontaminierbarkeitseinstufung „sehr gut“
 - Partikelnachweis ISO-Klasse 1
 - Nachweis der TVOC ISO-Klasse -9,6
 - Riboflavintest „exzellent“
 - Biologische Resistenz „exzellent“

- 1 Grundierung: **Sikafloor®-150/-151**
- 2 Zwischenschicht: **Sikafloor®-150/-151** und **Sika® Reemat Premium/Lite**
- 3 Epoxi-Schleifspachtel: **Sikadur®-360**
- 4 Deckschicht: **Sikagard® Wallcoat N**
(Optional: **Sikagard®-305 W**)

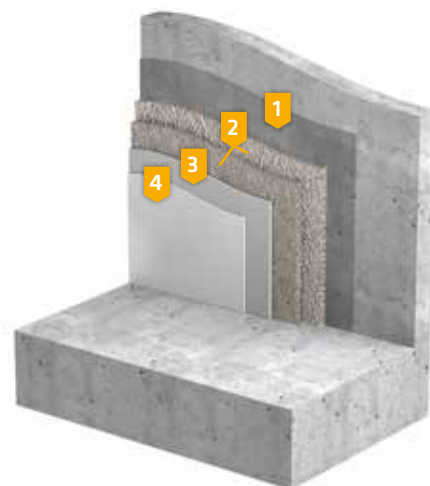

SYSTEMLÖSUNGEN FÜR ELEKTROSTATISCH ABLEITFÄHIGE FUSSBÖDEN

IN **UMGEBUNGEN**, in denen mit elektronischen Bauteilen, flüchtigen, explosionsgefährdeten Chemikalien oder anderen explosionsgefährdeten Medien umgegangen wird, kann statische Elektrizität zu ernsthaften Schäden, Verletzungen oder finanziellen Verlusten führen.



BEISPIEL EINES ELEKTROSTATISCH GESCHÜTZTEN BEREICHS (EPA)

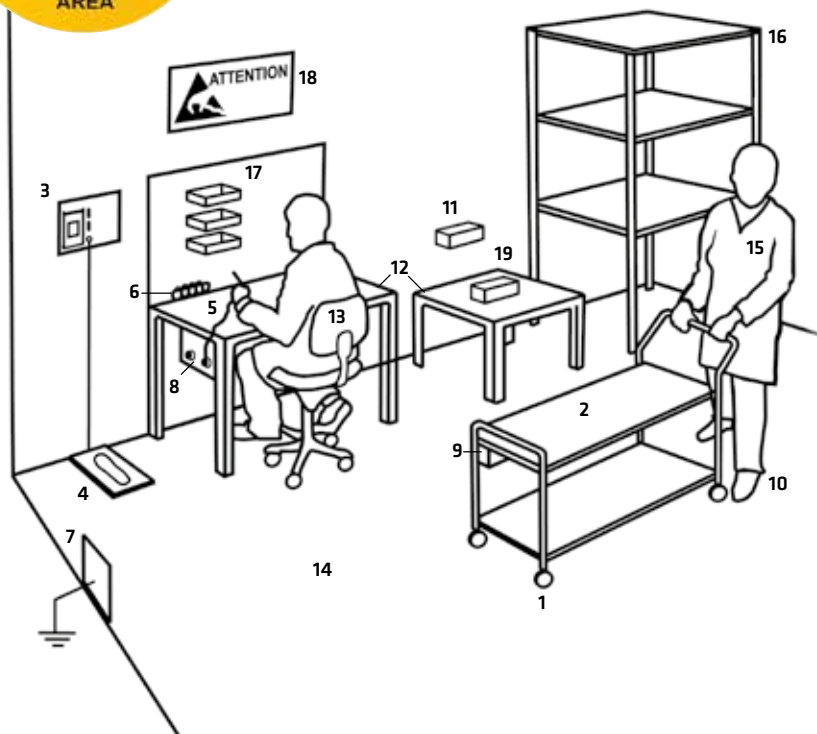

1. Geerdete Räder
2. Geerdete Oberfläche
3. Handgelenkband und Schuhwerktester
4. Schuhwerk-Fußplatte
5. Handgelenkband und Erdungskabel
6. Erdungskabel
7. Erdung
8. Erdungsanschluss (EBP)
9. Erdungsanschluss des Wagens
10. Zehen- und Fersenband oder ESD-Schuhwerk
11. Ionisator
12. Ableitende Oberflächen
13. Sitzplatz mit geerdeten Füßen und Rollen
14. **Sikafloor® ESD oder ECF**
15. Bekleidung
16. Regal mit geerdeten Oberflächen
17. Geerdete Regalfächer
18. EPA-Zeichen
19. Maschine

MEHR INFORMATIONEN GEWÜNSCHT?

Detaillierte Informationen zu unseren ableitfähigen Systemlösungen finden Sie in unserer Broschüre.

Scannen Sie den QR-Code oder gehen Sie auf www.sika.de/bodenbeschichtung



So reagieren elektronische Bauteile z.B. Mikrochips, integrierte Schaltkreise und Apparaturen äußerst sensibel auf elektrostatische Entladung (auch ESD bezeichnet). In Arbeitsbereichen, wo mit solch sensiblen Geräten umgegangen wird, darf es auch bei versehentlichem Kontakt nicht zu unkontrollierten Entladungen und damit zu eventuellen Schäden kommen. Die Sikafloor® ESD (Electro Static Discharge) und ECF (Electrically Conductive Flooring) Systeme können für diese Fälle optimalen Schutz bieten. Diese Systeme können nach individuellen Anforderungen ausgelegt werden.

Was geschieht bei einer elektrostatischen Entladung?

Bei einer elektrostatischen Aufladung kann ein Funke (quasi ein Mikroblitz) entstehen, der von einer aufgeladenen leitfähigen Oberfläche zur nächsten wandert. Diese rasante Entladung kann Schädigungen, Brand, Explosionen, Hitze, Licht und sogar Geräusche verursachen. Genau dieser teils auch unsichtbare, unfühlbare oder unhörbare 'Mikroblitz', der ohne Vorwarnung auftritt, muss vermieden oder zumindest kontrolliert werden.

Spezifikation

Keine der spezifischen Werte für die elektrostatische Leitfähigkeit oder den elektrischen Widerstand, die in den internationalen oder nationalen Standards in der Tabelle dargestellt sind, sind obligatorisch. Die Werte können von den zuständigen Behörden oder verantwortlichen ESD-Beauftragten an die lokalen Anforderungen angepasst werden. Vor der Aufbringung eines ESD oder ableitfähigen Fußbodensystems empfiehlt Sika eine detaillierte Untersuchung der folgenden Parameter durchzuführen und angemessene Werte zu vereinbaren, die von allen Beteiligten akzeptiert werden:

- Betriebliche und fertigungstechnische Vorgaben
- Empfindlichkeit der elektronischen Baugruppe
- Geltende Standards oder Spezifikationen
- Grenzwerte für den elektrischen Widerstand und für die Personenspannung
- Messgerät
- Messmethoden

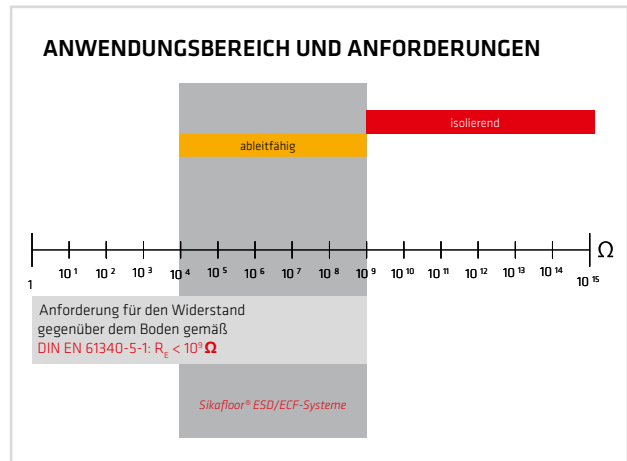
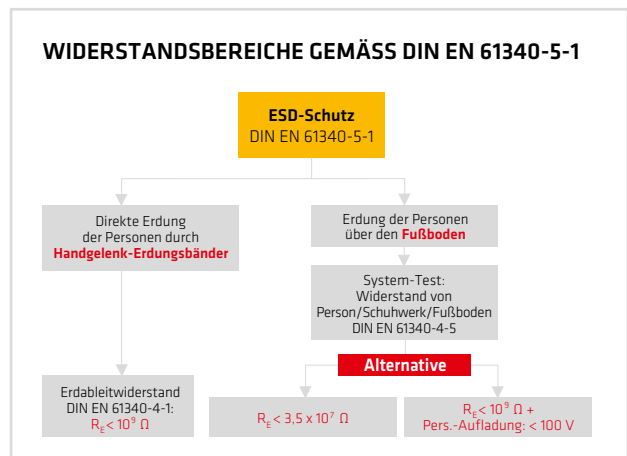

	BetrSichV BGR 132 TRGS 727	DIN EN 61340-5-1 mit Handgelenk-Erdungsband	DIN EN 61340-5-1
Sikafloor®-262 AS N	✓	✓	
Sikafloor®-262 AS N Thixo	✓	✓	
Sikafloor®-262 AS N + Sikafloor®-305 W ESD	✓	✓	✓
Sikafloor®-2350 ESD	✓	✓	✓
Sikafloor®-381 ECF	✓	✓	
Sikafloor®-390 ECF N	✓	✓	

SYSTEMLÖSUNGEN FÜR ELEKTROSTATISCH ABLEITFÄHIGE FUSSBÖDEN

Sikafloor® MultiDur ET-56 ESD

Strukturierte ESD-Beschichtung



GESAMTSCHICHTDICKE

ca. 1 mm

SYSTEMMERKMALE

- Gute mechanische Beständigkeit
- Gute chemische Beständigkeit

- 1 Grundierung: **Sikafloor®-150/-151**
- 2 Ableitschicht: **Sikafloor®-220 W Conductive**
- 3 Deckschicht: **Sikafloor®-2350 ESD Thixo: 800 g/m²**



Sikafloor® MultiDur ES-24 ECF

Glatte, ableitfähige Beschichtung



GESAMTSCHICHTDICKE ca. 2 mm

SYSTEMEIGENSCHAFTEN

- Mittlere mechanische Beständigkeit
- Gute Abriebfestigkeit
- Gute chemische Beständigkeit

- 1 Grundierung: **Sikafloor®-150/-151**
- 2 Ableitschicht: **Sikafloor®-220 W Conductive**
- 3 Deckschicht: **Sikafloor®-262 AS N**



Sikafloor® MultiDur ES-55/-56/-57 ESD

Glatte ESD-Beschichtung



GESAMTSCHICHTDICKE ca. 2 mm

SYSTEMEIGENSCHAFTEN

- Hohe mechanische Beständigkeit
- Gute chemische Beständigkeit

MIT LEITFILM

- 1 Grundierung: **Sikafloor®-150/-151**
- 2 Ableitschicht: **Sikafloor®-220 W Conductive/
Sikafloor®-221 W Conductive**
- 3 Deckschicht: **Sikafloor®-2350 ESD**

OHNE LEITFILM

- 1 Grundierung: **Sikafloor®-150/-151**
- 2 Deckschicht: **Sikafloor®-2350 ESD**

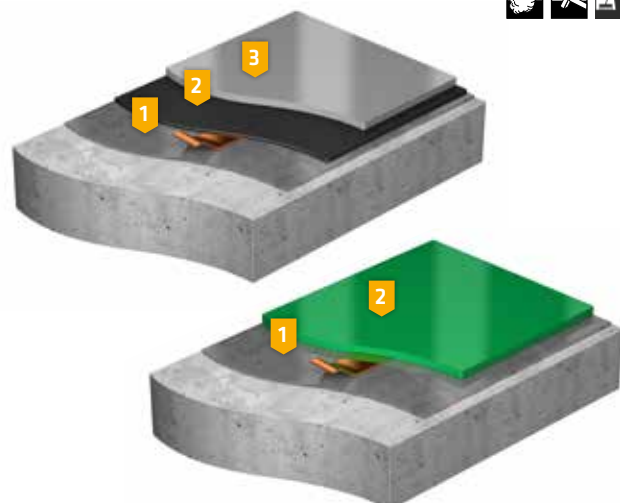

Sikafloor® MultiDur ET-14 ECF

Ableitfähige Strukturbeschichtung

GESAMTSCHICHTDICKE 0,6 – 0,8 mm

SYSTEMEIGENSCHAFTEN

- Mittlere mechanische Beanspruchung
- Gute chemische Beständigkeit
- Rutschhemmung

- 1 Grundierung: **Sikafloor®-150/-151**
- 2 Ableitschicht: **Sikafloor®-220 W Conductive**
- 3 Deckschicht: **Sikafloor®-262 AS N Thixo**



Sikafloor® MultiDur ES-31 ECF/ES-39 ECF

Glatte, chemikalienbeständige, ableitfähige Beschichtung

GESAMTSCHICHTDICKE ca. 2 mm

SYSTEMEIGENSCHAFTEN

- Hohe mechanische Beständigkeit
- Gute Abriebfestigkeit
- Hohe chemische Beständigkeit
- Geringe TVOC-Emission

- 1 Grundierung: **Sikafloor®-150/-151**
- 2 Ableitschicht: **Sikafloor®-220 W Conductive**
- 3 Deckschicht: **Sikafloor®-381 ECF/Sikafloor®-390 ECF N**

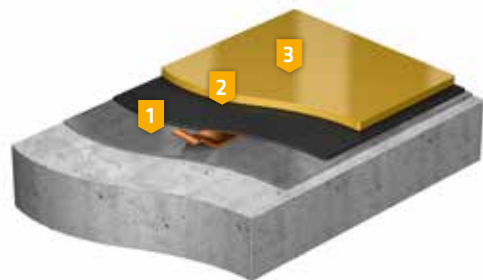

Sikafloor® MultiDur ES-46 ESD/ Sikafloor® MultiFlex PS-32 ESD

Glatte ESD-Beschichtung unter Berücksichtigung der VDE 0100/VDE 0510-485-2

GESAMTSCHICHTDICKE ca. 2 mm

SYSTEMEIGENSCHAFTEN

- Mittlere mechanische Beständigkeit
- Personenschutz nach VDE 0100

- 1 Grundierung: **Sikafloor®-150/-151**
- 2 Ableitschicht: **Sikafloor®-264 N/-3240**
- 3 Deckschicht: **Sikafloor®-305 W ESD**



SYSTEMLÖSUNGEN FÜR PARKHÄUSER UND TIEFGARAGEN



INDIVIDUELLE MOBILITÄT ist ein Zeichen unserer flexiblen Gesellschaft. Das hat sowohl wachsendes Verkehrsaufkommen in Deutschland als auch einen weiter ansteigenden Bestand an Fahrzeugen zur Folge. Es muss also kontinuierlich mehr Raum zum Parken geschaffen werden. Das geschieht entweder durch den Bau neuer oder durch die Erweiterung und Instandsetzung bestehender Parkhäuser.

Wo möchten Sie parken?

Ein Parkhaus gilt dann als erfolgreich konzipiert und umgesetzt, wenn die Anforderungen seiner Nutzer erfüllt werden. Das heißt, dass sich die Nutzer wohl und sicher fühlen und die Gewissheit haben, dass ihre Fahrzeuge in einer geschützten Umgebung gut aufgehoben sind. Wenn die Nutzer die Wahl haben, entscheiden sie sich für helle Parkhäuser, in denen sie das Gefühl haben, dass gut auf ihr wertvolles Eigentum aufgepasst wird.

Untersuchung bestehender Parkhäuser

Parkhäuser und Tiefgaragen sind einer Vielzahl verschiedener Belastungen ausgesetzt. Um die Ursache von Schäden und Zustandsverschlechterungen zu ergründen, muss eine professionelle Bestandsaufnahme und Untersuchung der Strukturen vorgenommen werden. Dabei kommt es darauf an, dass die Kosten einer solchen Analyse in einem guten Verhältnis zu den Vorteilen stehen, welche die dabei gewonnenen Informationen bringen. Doch eine gezielte Untersuchung und Analyse ist oftmals Grundvoraussetzung für die erfolgreiche Wahrung und Verlängerung der Lebensdauer eines Parkhauses.

Neubau

Moderne Parkhäuser sind ein wichtiger, integrierter Bestandteil der heutigen Stadtarchitektur. Sie werden häufig im Schnellbauverfahren errichtet, wobei möglichst viele

Bauarbeiten fern vom eigentlichen Standort ausgeführt werden. Damit sollen Störungen vor Ort auf ein Minimum reduziert werden. Daher werden Fertigteile, d.h. vorgefertigte Stahlgerüste, Betondecken und Treppen, vor Ort gebracht und zu neuen Parkhäusern zusammengefügt. Mit dem adäquaten Schutz neu errichteter Parkhäuser können hohe Instandsetzungskosten in der Zukunft vermieden werden.

Instandsetzung

Die Belastung, der Parkhäuser ausgesetzt sind, gleicht der von Brücken. Daher hat die Verschlechterung des baulichen Zustands, insbesondere die durch Tausalze ausgelöste Korrosion der Bewehrung, enormen Einfluss auf ihre Lebensdauer. Infolgedessen müssen bestimmte Bereiche oder ganze Parkhäuser für kostenintensive Reparaturarbeiten oder für den Austausch ganzer Bauteile geschlossen werden. Diese Erfahrungen haben zu einem Umdenken geführt. Heute herrscht die Einsicht, dass es vor allem auf die durchdachte Konstruktion, die professionelle Ausführung aller Arbeiten und die sorgfältige Auswahl der Werkstoffe ankommt, um höchste Performance und Sicherheit neuer und bestehender Parkhäuser zu gewährleisten.

MEHR INFORMATIONEN GEWÜNSCHT?

Detaillierte Informationen zu unseren Systemlösungen für Parkbauten finden Sie in unserer Broschüre.

Scannen Sie den QR-Code oder gehen Sie auf www.sika.de/parkhaus



SYSTEMLÖSUNGEN FÜR PARKHÄUSER UND TIEFGARAGEN

Sikafloor® MultiDur EB-13

OS 8-System



MINDESTSCHICHTDICKE 2,5 mm

SYSTEMEIGENSCHAFTEN

- Hohe mechanische Beständigkeit
- Gegen rückwärtige Durchfeuchtung geprüft (365 Tage)

- 1 Verlaufsmasse: **Sikafloor®-150/-151**,
+ Verfüllung
- 2 Kopfversiegelung: **Sikafloor®-378**



Sikafloor® MultiDur EB-19 DE

Unser schnellstes OS 8-System



MINDESTSCHICHTDICKE 2,5 mm

SYSTEMEIGENSCHAFTEN

- Frühwasserbeständig
- Vergilbungsarm
- Anwenderfreundlich
- Nachhaltig

- 1 Grundierung: **Sikafloor®-2640**
- 2 Verschleißschicht: **Sikafloor®-2640**, verfüllt und
abgestreut mit Quarzsand
- 3 Kopfversiegelung: **Sikafloor®-2640**



Sika® CarDeck Static W II

OS 8-System mit zusätzlichem Leistungsmerkmal



MINDESTSCHICHTDICKE 2,5 mm

SYSTEMEIGENSCHAFTEN

- Epoxy Cement Concrete (ECC)-Basis
- Gegen drückendes Wasser geprüft (5 bar)
- Gegen rückwärtige Durchfeuchtung geprüft (34 Monate)
- Sehr hohe Restfeuchteverträglichkeit (> 6%)

- 1 Grundierung: **Sika® Repair /-floor® EC Modul**
- 2 Einstreuschicht: **Sikafloor®-81 EpoCem®**
- 3 Kopfversiegelung: **Sikafloor®-2550 W**



Sikafloor® MultiDur EB-38 DE

OS 8-System mit zusätzlichem Leistungsmerkmal



MINDESTSCHICHTDICKE 2,5 mm

SYSTEMEIGENSCHAFTEN

- Hohe mechanische Beständigkeit
- Rissüberbrückend (0,3 mm statisch)

- 1 Grundierung: **Sikafloor®-151**
- 2 Verschleißschicht: **Sikafloor®-591**
- 3 Kopfversiegelung: **Sikafloor®-591**



Sikafloor® Pronto RB-58

OS 10-System



GESAMTSCHICHTDICKE ca. 7,0 mm

SYSTEMEIGENSCHAFTEN

- Extrem schnelle Aushärtungsgeschwindigkeit
- Rissüberbrückend (0,55 dynamisch)
- Hohe mechanische und chemische Beständigkeit

- 1 Grundierung: **Sikafloor®-10 N / -11 Pronto**
Sikafloor®-150 mit Sikafloor®-54 Booster
- 2 Dichtungsschicht: **Sikafloor®-32 Pronto** &
Sika® Reemat Premium
- 3 Verschleißschicht: **Sikafloor®-32 Pronto**
(gefüllt mit **Sikafloor® Pronto Filler**)
- 4 Versiegelung: **Sikafloor®-18 Pronto**



SYSTEMLÖSUNGEN FÜR PARKHÄUSER UND TIEFGARAGEN

Sika® Duplex System

Frischbetonverbundabdichtung



GESAMTSCHICHTDICKE ca. 6 – 7 mm

SYSTEMEIGENSCHAFTEN

- Rissüberbrückung und Chloridschutz oberseitig
- Außenabdichtung gegen drückendes Wasser (Wassersäule bis 20 m geprüft)

- 1 Frischbetonverbundfolie: **SikaProof® A+**
- 2 Grundierung: **Sikafloor®-151**
- 3 Dichtungsschicht: **Sikafloor®-376**
- 4 Verschleißschicht: **Sikafloor®-377**
- 5 Kopfversiegelung: **Sikafloor®-378**

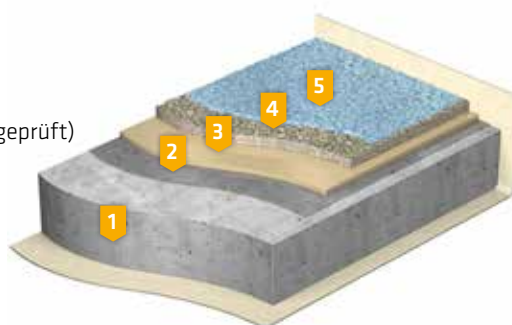

Sikafloor® MultiFlex PB-55 / Sikafloor® MultiFlex PB-55 UV / Sikafloor® MultiFlex PB-72

OS 11a-System



GESAMTSCHICHTDICKE ca. 6,0 mm

SYSTEMEIGENSCHAFTEN

- Sehr feuchtigkeitstolerant (kein Aufschäumen, keine Blasenbildung)
- Rissüberbrückung nach II T+V / B 3.2
- Phtalatfrei

- 1 Grundierung: **Sikafloor®-151** (optional: **Sikafloor®-150**)
- 2 Dichtungsschicht: **Sikafloor®-376**
- 3 Verschleißschicht: **Sikafloor®-377**
- 4 Kopfversiegelung: **Sikafloor®-378** (optional: **Sikafloor®-2640**)

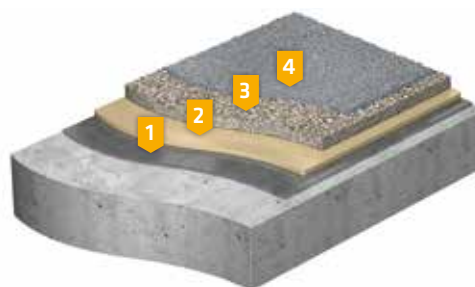

Sikafloor® MultiFlex PB-56 / Sikafloor® MultiFlex PB-56 UV

OS 11b-System



GESAMTSCHICHTDICKE ca. 5,0 mm

SYSTEMEIGENSCHAFTEN

- Verschleißfest
- Rissüberbrückend (0,35 mm dynamisch)
- Phtalatfrei

- 1 Grundierung: **Sikafloor®-151** (optional: **Sikafloor®-150**)
- 2 Dichtungs- und Verschleißschicht: **Sikafloor®-376**
- 3 Kopfversiegelung: **Sikafloor®-378** (optional: **Sikafloor®-359 N** oder **Sikafloor®-2640**)



Sikafloor® MultiFlex PB-58 / Sikafloor® MultiFlex PB-58 UV

OS 10-System



GESAMTSCHICHTDICKE ca. 7,0 mm

SYSTEMEIGENSCHAFTEN

- Sehr feuchtigkeitstolerant (kein Aufschäumen, keine Blasenbildung)
- Verschleißfest
- Rissüberbrückend (0,55 mm dynamisch)

- 1 Grundierung: **Sikafloor®-151**
- 2 Dichtungsschicht: **Sikalastic®-851** (maschinell)
- 3 Verschleißschicht: **Sikafloor®-377**
- 4 Kopfversiegelung: **Sikafloor®-378** (optional: **Sikafloor®-359 N**)



Sikafloor® MultiFlex PB-59 / Sikafloor® MultiFlex PB-59 UV / Sikafloor® MultiFlex PB-75

OS 10-System



GESAMTSCHICHTDICKE ca. 7,0 mm

SYSTEMEIGENSCHAFTEN

- Sehr feuchtigkeitstolerant (kein Aufschäumen, keine Blasenbildung)
- Verschleißfest und Phtalatifrei
- Rissüberbrückend (0,55 mm dynamisch)
- Geprüfte rückseitige Druckwasserbeständigkeit: 150 kPa (15 m Wassersäule) bei einer Rissbreite bis 0,5 mm nach 200 Tagen

- 1 Grundierung: **Sikafloor®-151**
- 2 Dichtungsschicht: **Sikafloor®-376**
- 3 Verschleißschicht: **Sikafloor®-377**
- 4 Kopfversiegelung: **Sikafloor®-378** (optional: **Sikafloor®-359 N** oder **Sikafloor®-2640**)

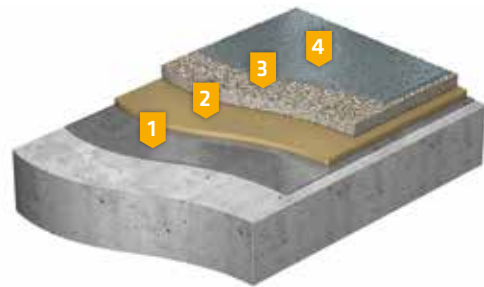

SYSTEMLÖSUNGEN FÜR DEN HOCH- UND VERWALTUNGSBAU



SIKA HAT LEISTUNGSFÄHIGE FUSSBODENLÖSUNGEN speziell für Schulen, Museen, Einzelhandelsgeschäfte, Freizeitanlagen, medizinische Einrichtungen und andere gewerbliche sowie öffentliche Bauten entwickelt. Unsere Systeme verbinden individuelles Design mit höchstem Komfort und besten Schutz für den Nutzer, was die extrem niedrigen VOC-Emissionen belegen.

Individuelles Design

Sika ComfortFloor®-Lösungen können in verschiedenen Farbtönen hergestellt werden. Auf Wunsch sind auch Spezialfarben oder der Einsatz von Farbchips sowie andere bunte Füllstoffe möglich, wodurch individuelle Designs in den Fußboden integriert werden können. Zudem erfüllen Sika ComfortFloor®-Produkte die Anforderungen nach individuellen und dekorativen Designs in Gewerbe, Einzelhandels- und Freizeiteinrichtungen.

Komfort und Schutz

Sika ComfortFloor® Lösungen für gewerbliche und öffentliche Bauten ermöglichen die Realisierung von elastischen Oberflächen und bieten damit auch in solchen Bereichen höchsten Komfort, in denen das Personal seine Tätigkeit überwiegend im Stehen verrichtet. Die robusten Fußbodenlösungen reduzieren nicht nur die Übertragung des Trittschalls oder von horizontalen Vibrationen, sondern erfüllen auch die Forderung nach geringsten Emissionen gemäß AgBB-Prüfkriterien.

BESCHICHTUNG VON Sika ComfortFloor® AN NUR EINEM TAG?

Das ist jetzt möglich, dank unserem SikaFloor®-3000 Snapbooster für PU-Beschichtungen. Erfahren Sie mehr unter www.sika.de/snapbooster



SCHNELLERE EINBAUZEIT
mit reduzierten Ausfallzeiten



Gewohnt lange Applikationszeit für eine **QUALITATIV HOCHWERTIGE VERARBEITUNG**

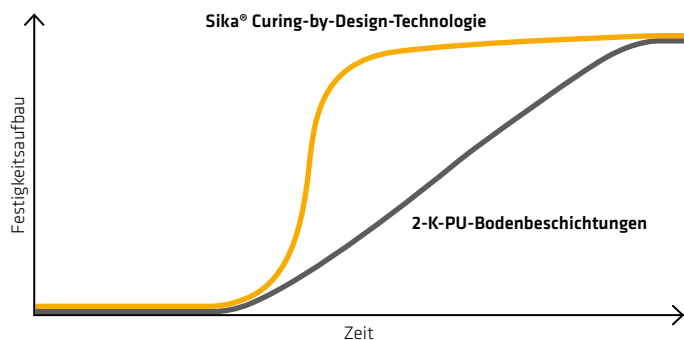

MEHR INFORMATIONEN GEWÜNSCHT?

Detaillierte Informationen zu unseren Systemlösungen für Hoch- und Verwaltungsbauten finden Sie in unserer Broschüre.

Scannen Sie den QR-Code oder gehen Sie auf www.sika.de/hoch-verwaltungsbau



SYSTEMLÖSUNGEN FÜR DEN HOCH- UND VERWALTUNGSBAU

Sika ComfortFloor® PS-22

Emissionsarmes und wirtschaftliches Beschichtungssystem



GESAMTSCHICHTDICKE ca. 2 – 3 mm

SYSTEMEIGENSCHAFTEN

- Emissionsprüfung gemäß AgBB
- Trittschalldämmend
- Fugenlos
- lichtecht

- 1 Grundierung: **Sikafloor®-150/-151**
- 2 Beschichtung: **Sikafloor®-3310**
- 3 Versiegelung: **Sikafloor®-305 W**

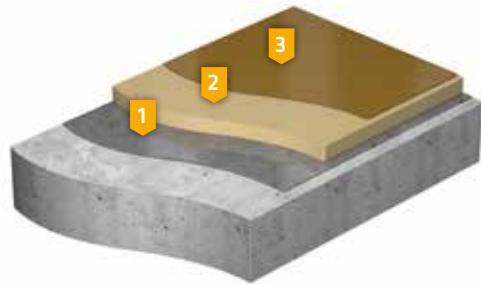

Sika ComfortFloor® PS-63 N

Emissionsarmes und wirtschaftliches Beschichtungssystem mit integrierter Dämmmatte



GESAMTSCHICHTDICKE ca. 6 – 8 mm

SYSTEMEIGENSCHAFTEN

- Emissionsprüfung gemäß AgBB
- Hoher Gehkomfort und trittschalldämmend
- Fugenlos
- lichtecht

- 1 Grundierung: **Sikafloor®-150/-151**
- 2 Trittschalldämmende Zwischenschicht: **Sikafloor®-320**
- 3 Beschichtung: **Sikafloor®-3310 N**
- 4 Versiegelung: **Sikafloor®-305 W**

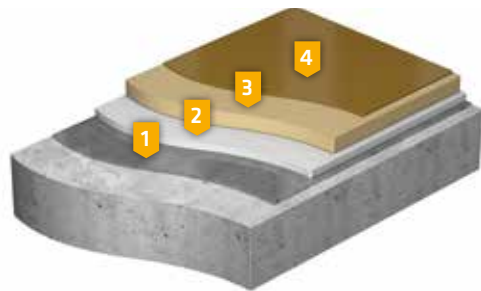

Sika ComfortFloor® PS-24

Emissionsarmes, wirtschaftliches und dekoratives Beschichtungssystem



GESAMTSCHICHTDICKE ca. 2 – 3 mm

SYSTEMEIGENSCHAFTEN

- Emissionsprüfung gemäß AgBB
- Dekorative Gestaltung durch Chipseinstreuung
- Trittschalldämmend
- Fugenlos
- Schnelle Aushärtung mit Sikafloor-3000 Snapbooster
- Farbtonvielfalt
- lichtecht



1 Grundierung: **Sikafloor®-150/-151**

2 Beschichtung: **Sikafloor®-3000**

optional mit **Sikafloor®-3000 Snapbooster** + wahlweise eingestreut mit **Sikafloor® Colorchips**

3 Versiegelung: **Sikafloor®-304 W** oder **Sikafloor®-306 W**

Sikafloor® DecoDur ES-22 Granite

Hochdekoratives, emissionsarmes Verlaufsbeschichtungssystem mit Granitoptik



GESAMTSCHICHTDICKE ca. 2 – 3 mm

SYSTEMEIGENSCHAFTEN

- Sehr dekorativ, Granitoptik
- Leicht zu applizieren
- Emissionsprüfung gemäß AgBB
- Sehr gute biologische Beständigkeit
- Abrasionsbeständig
- Lösemittelfrei

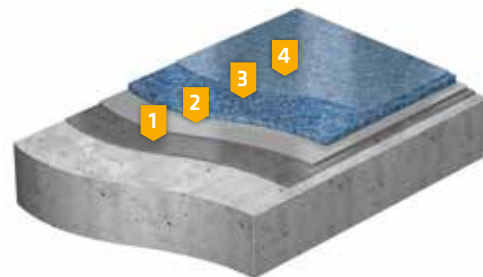

1 Grundierung: 1 – 2 × **Sikafloor®-264 N**

2 Verlaufsbeschichtung: **Sikafloor®-169**
und **Sikafloor® DecoFiller**

3 Versiegelung: **Sikafloor®-304 W**

Sikafloor® MultiDur ES-17 N

Dekorative Beschichtung für mittlere Anforderungen



GESAMTSCHICHTDICKE 0,6 – 0,8 mm

SYSTEMEIGENSCHAFTEN

- Hohe mechanische Beständigkeit
- Einfache Reinigung
- Dekorativ
- Emissionsprüfung gemäß AgBB



1 Grundierung: **Sikafloor®-701/-702**

2 Beschichtung: **Sikafloor®-721**
abgestreut mit **Sikafloor® Colorchips**

3 Versiegelung: **Sikafloor®-304 W**

SYSTEMLÖSUNGEN FÜR DEN HOCH- UND VERWALTUNGSBAU

Sika ComfortFloor® PS-64

Emissionsarmes, wirtschaftliches und dekoratives Beschichtungssystem mit integrierter Dämmmatte



GESAMTSCHICHTDICKE ca. 6 – 8 mm

SYSTEMEIGENSCHAFTEN

- Emissionsprüfung gemäß AgBB
- Dekorative Gestaltung durch Chipseinstreuung
- Hoher Gehkomfort und trittschalldämmend
- Fugenlos
- lichtecht
- Farbtonvielfalt

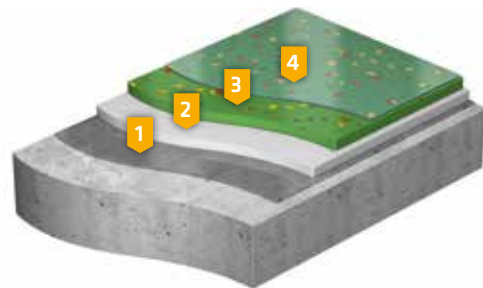

1 Grundierung:

2 Trittschalldämmende Zwischenschicht:

3 Beschichtung:

4 Versiegelung:

Sikafloor®-150/-151

Sikafloor®-320 N

Sikafloor®-3000 eingestreut mit **Sikafloor® Colorchips** (optional)

Sikafloor®-304 W

Sikafloor® MultiFlex PS-32 UV

Lösemittelfreier Fließbelag für Innenräume



GESAMTSCHICHTDICKE ca. 2 mm

SYSTEMEIGENSCHAFTEN

- Sehr geringe VOC-Emission
- Emissionsprüfung gemäß AgBB
- Hohe mechanische Beständigkeit
- Stuhlrollen geeignet
- Rutschhemmung

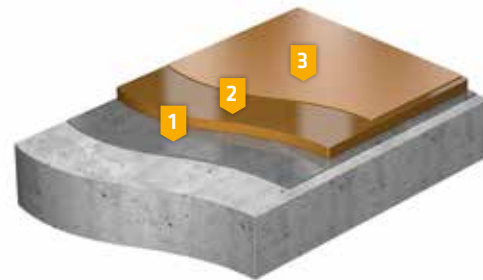

1 Grundierung: **Sikafloor®-150/-151**

2 Beschichtung: **Sikafloor®-3240**

3 Versiegelung: **Sikafloor®-305 W**

Sika ComfortFloor® Aton FX

2 mm elastische PU-Verlaufsbeschichtung mit mineralischer Optik



GESAMTSCHICHTDICKE ca. 2 – 3 mm

SYSTEMEIGENSCHAFTEN

- Emissionsprüfung gemäß AgBB
- UV-beständig und lichtecht
- Fugenlos
- Elastisch

- 1 Grundierung: **Sikafloor®-150/-151/-701**
- 2 Verlaufsbeschichtung: **Sikafloor®-3000 FX + Sikafloor®-3000 Additive** (optional **Sikafloor®-3000 Snapbooster**)
- 3 Versiegelung: **Sikafloor®-304 W/-306 W**



Sika ComfortFloor® Marble FX

Emissionsarmes, wirtschaftliches, vielseitig gestaltbares dekoratives Beschichtungssystem



GESAMTSCHICHTDICKE ca. 2 – 3 mm

SYSTEMEIGENSCHAFTEN

- Emissionsprüfung gemäß AgBB
- Vielseitige Gestaltungsmöglichkeiten durch Spezialpigmente
- UV-Beständig und lichtecht
- Fugenlos

- 1 Grundierung: **Sikafloor®-150/-151/-701**
- 2 Verlaufsbeschichtung: **Sikafloor®-3000 FX** (optional **Sikafloor®-3000 Snapbooster**)
- 3 Versiegelung: **Sikafloor®-304 W/-306 W**

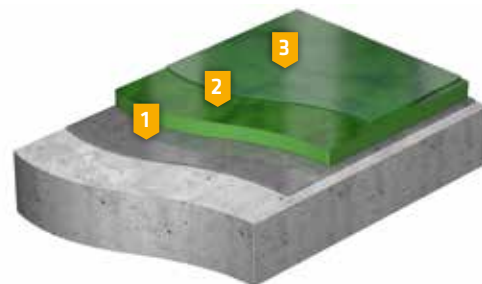

Sikafloor® DecoDur EM-21 Compact

Extrem kratzfester Bodenbelag in ästhetischer Colorquarzoptik



GESAMTSCHICHTDICKE ca. 2 – 3 mm

PRODUKTEIGENSCHAFTEN

- Sehr gute mechanische Widerstandsfähigkeit
- Geringe Kratzanfälligkeit
- Langlebige Optik

- 1 Grundierung: 1 – 2 × **Sikafloor®-150/-151**, leicht abgesandet mit **Sika® PU Quartz CF** (0,3 – 1,2 mm)
- 2 Verschleißschicht: **Sikafloor®-169 + Sikafloor® Compact Filler**, abgestreut mit **Sika® PU Quartz CF** (0,3 – 1,2 mm)
- 3 Kratzspachtelung: **Sikafloor®-169**
- 4 Versiegelung: **Sikafloor®-304 W**



SYSTEMLÖSUNGEN FÜR BALKONE, LOGGIEN UND LAUBENGÄNGE



BALKONE UND TERRASSEN – LEBENSÄÄUME ZUM WOHLFÜHLEN

Balkone erhöhen die Lebensqualität jeder Wohnung. Ob grüne Oase oder individuelle Wohlfühlinsel unter freiem Himmel – Balkone sind äußerst wertvolle Lebensräume. Gleichzeitig sind sie auch das sensibelste Bauteil eines Hauses, da sie extremen Belastungen durch Witterungs- und Umwelteinflüssen ausgesetzt sind.

Regen, Schnee, Wind und Sonne sowie die mit dem Wetterwechsel verbundenen Temperaturschwankungen setzen den freien Bodenflächen genauso zu wie aggressive Luftverschmutzung und Reinigungsmittel. Deshalb brauchen Balkone besonderen Schutz. Minderwertige Baustoffe und mangelhafte Verarbeitung führen letztlich zu zeit- und kostenintensiven Instandsetzungsmaßnahmen.

MEHR INFORMATIONEN GEWÜNSCHT?

Detaillierte Informationen zu unseren Systemlösungen für Balkone, Terrassen und Laubgänge finden Sie in unserer Broschüre.

Scannen Sie den QR-Code oder besuchen Sie uns auf www.sika.de



SYSTEMLÖSUNGEN FÜR BALKONE, LOGGIEN UND LAUBENGÄNGE

Balkonsystem Standard Uni/Deco

Rissüberbrückend, ästhetisch



SYSTEMEIGENSCHAFTEN

- Langlebig und wetterfest
- Gut zu reinigen
- Rutschhemmend einstellbar

- 1 Grundierung: **Sikafloor®-150**
- 2 Beschichtung: **Sikafloor®-400 N Elastic**
(optional: Deco-Variante mit loser
Sikafloor® Colorchips Einstreuung)
- 3 Versiegelung: **Sikafloor®-410**



Balkonsystem Fast Cure Deco

Schnelle Balkonbeschichtung an einem Tag



SYSTEMEIGENSCHAFTEN

- UV-beständig, farbtone stabil
- Kann bei tiefen Temperaturen und schlechtem Wetter verarbeitet werden
- Schnelle Härtung – kurze Wartezeiten

- 1 Grundierung: **Sika® Concrete Primer**
- 2 Verschleißschicht: **Sikafloor®-415** mit **Sika PU Accelerator**
- 3 Einstreuschicht: **Sikafloor®-415** mit **Sika PU Accelerator**
und **Sikafloor® Colorchips**, lose abgestreut
- 4 Versiegelung: **Sikafloor®-416** + 4 % **Sikafloor® Antirutschmittel**



Balkonsystem Fast Cure Solid

Schnelle Balkonbeschichtung an einem Tag – z.B. geeignet für Laubengänge



SYSTEMEIGENSCHAFTEN

- Trittsicher, auch bei Nässe
- Schnelle Härtung – nach ca. 2 Std. ist die vollendete Fläche bereits begehbar (bei 20 °C)
- UV-beständig, farbtone stabil

- 1 Grundierung: **Sika® Concrete Primer**
- 2 Verschleißschicht: **Sikafloor®-415** mit **Sika PU Accelerator** im Überschuss abgestreut mit Quarzsand (0,3 – 0,8 mm)
- 3 Versiegelung: **Sikafloor®-415** mit **Sika PU Accelerator**



Balkonsystem Premium Deco

Abdichtung auf Grundlage der EAD 030350-00-0402 (ehem. ETAG 005)



SYSTEMEIGENSCHAFTEN

- Farbchips lose eingestreut
- UV-beständig, farbtone stabil
- MTC-Technologie

- 1 Grundierung: **Sika® Bonding Primer**
- 2 Erste Schicht: **Sikafloor®-405** + Verstärkung **Sika® Reemat Premium** (nass eingebettet)
- 3 Zweite Schicht: **Sikafloor®-405**
- 4 Verschleißschicht: **Sikafloor®-405** + Einstreuung: **Sikafloor® ColorChips Mix WR** (lose)
- 5 Versiegelung: **Sikafloor®-416** + 4 % **Sikafloor® Antirutschmittel**



Balkonsystem Premium Deco+

Abdichtung auf Grundlage der EAD 030350-00-0402 (ehem. ETAG 005)



SYSTEMEIGENSCHAFTEN

- Farbchips vollflächig eingestreut
- UV-beständig
- MTC-Technologie

- 1 Grundierung: **Sika® Bonding Primer**
- 2 1. Lage + **Sikafloor®-405** + Verstärkung: **Sika® Reemat Premium**
- 3 2. Lage: **Sikafloor®-405**
- 4 Verschleißschicht: **Sikafloor®-405** + Einstreuung: **Sikafloor® ColorChips Mix WR** (vollflächig)
- 5 Versiegelung: **Sikafloor®-416**



Balkonsystem Premium Solid

Abdichtung auf Grundlage der EAD 030350-00-0402 (ehem. ETAG 005)



SYSTEMEIGENSCHAFTEN

- Brandverhalten nach DIN EN 13501-1: **Cfl - S1**
- Robust und trittsicher
- MTC-Technologie

- 1 Grundierung: **Sika® Bonding Primer**
- 2 1. Lage **Sikafloor®-405** + Verstärkung: **Sika® Reemat Premium**
- 3 2. Lage: **Sikafloor®-405**
- 4 Verschleißschicht: **Sikafloor®-405** + Absandung: **Sikafloor® Quarzsand KG 8** (0,3 - 0,8 mm)
- 5 Versiegelung: **Sikafloor®-415**



SYSTEMLÖSUNGEN FÜR BALKONE, LOGGIEN UND LAUBENGÄNGE

Sikafloor®-4005 mit Uni-Finish

Abdichtung auf Grundlage der EAD 030350-00-0402 und DIN 18531-5



SYSTEMEIGENSCHAFTEN

- Optisch ansprechende Oberflächen ohne Gewebeeinlage
- Gut zu reinigen
- Rutschhemmend einstellbar

- 1 Grundierung: **Sikafloor®-150**
- 2 Abdichtung: **Sikafloor®-4005**
- 3 Verschleißschicht: **Sikafloor®-400 N Elastic**
- 4 Versiegelung: **Sikafloor®-410 + Sikafloor® Antirutschmittel**



Sikafloor®-4005 mit Deco-Finish

Abdichtung auf Grundlage der EAD 030350-00-0402 und DIN 18531-5



SYSTEMEIGENSCHAFTEN

- Optisch ansprechende Oberflächen ohne Gewebeeinlage
- Farbchips lose eingestreut
- Rutschhemmend einstellbar

- 1 Grundierung: **Sikafloor®-150**
- 2 Abdichtung: **Sikafloor®-4005**
- 3 Verschleißschicht: **Sikafloor®-400 N Elastic**
+ Einstreuung: **Sikafloor® Color Chips Mix WR (lose)**
- 4 Versiegelung: **Sikafloor®-410 + Sikafloor® Antirutschmittel**



Sikafloor®-4005 mit Deco+ -Finish

Abdichtung auf Grundlage der EAD 030350-00-0402 und DIN 18531-5



SYSTEMEIGENSCHAFTEN

- Optisch ansprechende Oberflächen ohne Gewebeeinlage
- Farbchips vollflächig eingestreut
- Rutschhemmend einstellbar

- 1 Grundierung: **Sikafloor®-150**
- 2 Abdichtung: **Sikafloor®-4005**
- 3 Verschleißschicht: **Sikafloor®-400 N Elastic**
+ Einstreuung: **Sikafloor® Color Chips Mix WR (vollflächig)**
- 4 Versiegelung: **Sikafloor®-410**

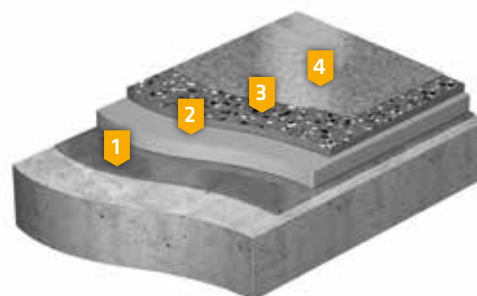



BESCHICHTUNGSLÖSUNGEN FÜR AUFFANGWANNEN UND AUFFANGRÄUME



DER UMGANG MIT WASSERGEFÄHRDENDEN STOFFEN wird im Wasserhaushaltsgesetz (WHG) geregelt. Darin ist festgelegt, dass „Anlagen zum Lagern, Abfüllen, Herstellen und Behandeln wassergefährdender Stoffe“ so beschaffen sein müssen, „dass eine Verunreinigung der Gewässer oder eine sonstige nachteilige Veränderung ihrer Eigenschaften nicht zu besorgen ist.“ Dieser sogenannte Besorgnisgrundsatz erfordert konkrete Maßnahmen in der Praxis.

Auffangvorrichtungen

Der Schutz des Bodens und des Grundwassers ist eine essentielle Anforderung, die auch in den gesetzlichen Umweltschutzbestimmungen der Regierungsbehörden verankert ist. Auf der Grundlage unserer Erfahrung beim Umgang mit verschiedensten Chemikalien, z.B. Säuren, Basen, Lösemittel, haben wir die Entwicklung spezieller, einfach aufzutragender Beschichtungen auf Epoxidharzbasis vorangetrieben, um diese Anforderungen erfüllen zu können. Gemäß den deutschen Standards muss die Beschichtung Rissüberbrückungseigenschaften vorweisen. Zudem muss die Beständigkeit gegen verschiedenste Chemikalien nachgewiesen werden.

SIE MÖCHTEN DIE KOSTEN EINER LECKAGE-ÜBERWACHUNG EINSPAREN?

Unser Vorteil: Bei uns erhalten Sie das passende System, welches Ihnen mindestens 72 Stunden Dichtigkeit bietet. Sprechen Sie uns an!

Tel. +49 711 8009 2211
E-Mail flooring_refurbishment@de.sika.com
Website www.sika.de/gewaesserschutz



MEHR INFORMATIONEN GEWÜNSCHT?

Detaillierte Informationen zu unseren Gewässerschutzsystemen finden Sie in unserer Broschüre.

Scannen Sie den QR-Code oder besuchen Sie uns auf www.sika.de/gewaesserschutz



BESCHICHTUNGSLÖSUNGEN FÜR AUFFANGWANNEN UND AUFFANGRÄUME

Sikafloor® Gewässerschutz-System 390 N/ MasterTop 1278

Beschichtungssystem auf Epoxidharzbasis mit hoher chemischer Beständigkeit und rissüberbrückenden Eigenschaften

SYSTEMEIGENSCHAFTEN

- Chemisch hoch beständig (mind. 72 Stunden)
- Rissüberbrückend:
bei Sikafloor® GWS 390 N: mind. 0,2 mm
bei MasterTop 1278: mind. 0,3 mm
- Flüssigkeitsdicht
- Befahrbar mit Luftbereifung, Vollgummi, Vulkollan- und Polyamidrädern

1 Grundierung

bei Bedarf Egalisierung: **Sikafloor®-701**
Optional: **+ Sikafloor®-54 Booster**

2 Deckschicht:

Sikafloor®-390 N

1 Grundierung/

bei Bedarf Egalisierung: **MasterTop P 627**

2 Deckschicht:

MasterTop BC 378

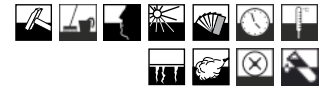

Sikafloor® Gewässerschutz-System 390 ECF / MasterTop 1278 AS

Beschichtungssystem auf Epoxidharzbasis mit hoher chemischer Beständigkeit, elektrostatischer Ableitfähigkeit und rissüberbrückenden Eigenschaften

SYSTEMEIGENSCHAFTEN

- Chemisch hoch beständig (mind. 72 Stunden)
- Rissüberbrückend:
bei Sikafloor® GWS 390 ECF: mind. 0,2 mm
bei MasterTop 1278 AS: mind. 0,3 mm
- Flüssigkeitsdicht
- Befahrbar mit Luftbereifung, Vollgummi, Vulkollan- und Polyamidrädern
- Elektrostatisch ableitfähig

1 Grundierung/bei Bedarf

Egalisierung: **Sikafloor®-701**
Optional: **+ Sikafloor®-54 Booster**

2 Ableitschicht:

Sikafloor®-220 W Conductive

3 Deckschicht:

Sikafloor®-390 ECF N

1 Grundierung/

bei Bedarf Egalisierung: **MasterTop P 627**

2 Ableitschicht:

MasterTop P 687 WAS

3 Deckschicht:

MasterTop BC 378 AS



SikaCor® VEL

Glasfaserverstärkte, elektrostatisch ableitfähige Laminatbeschichtung auf Basis 2-K-Vinylester

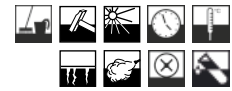

SYSTEMEIGENSCHAFTEN

- Einsetzbar in chemikalienbelasteten Industriebereichen und für die Auskleidung von Auffangwannen und -räumen
- Höchste Chemikalienbeständigkeit
- Rissüberbrückend bis 0,2 mm
- Befahrbar mit Luftbereifung, Vollgummi-, Vulkollan- und Polyamidrädern
- Elektrostatisch ableitfähig

- 1 Vorspachtelung: **SikaCor® VEL**
- 2 Laminatschicht: **SikaCor® VEL**
- 3 Deckschicht: **SikaCor® VEL**



Sikafloor® Multicryl Plus

1-K, farbige, wasserverdünnbare, hochwertige Acrylat-Versiegelung



SYSTEMEIGENSCHAFTEN

- Schutzanstrich von Auffangwannen gemäß WHG und DWA (TRwS) für Heizöl EL sowie ungebrauchte Motoren- und Getriebeöle
- Bei unebenen Flächen ist ein Egalisieren mit Sikagard®-720 EpoCem® zu empfehlen

- 1 Grundierung: **Sikafloor® Multicryl Plus + 10% Wasser**
- 2 Versiegelung: **Sikafloor® Multicryl Plus**
- 3 Versiegelung: **Sikafloor® Multicryl Plus**



SEMINARANGEBOT

Wir bieten zweimal jährlich Weiterbildungsmaßnahmen in diesem Bereich an:

- **Fachbetriebsqualifikation nach WHG**
- **Schweißkurse zu Kunststoffabdichtungsbahnen und Fugenbändern**

Mehr Infos und aktuelle Termine finden Sie unter www.sika.de/veranstaltungen



BESCHICHTUNGSLÖSUNGEN FÜR REGENÜBERLAUFBECKEN



FÜR DIE ABDICHTUNG VON REGENÜBERLAUFBECKEN können aufgrund unterschiedlicher Materialbasen verschiedene Produkte herangezogen werden. Erfolgreich wird bereits seit über 30 Jahren der chemikalienbeständige Laminataufbau mit Sika® Permacor®-3326 EG H eingebaut. Die Folienauskleidung stellt eine schnelle Alternative aufgrund einer weniger aufwendigen Untergrundvorbereitung dar.

Sika® Permacor®-3326 EG H

Chemikalienbeständiger Laminataufbau

SYSTEMEIGENSCHAFTEN

- Hohe mechanische Beständigkeit
- Hohe Beständigkeit gegen Wasser, aggressive Abwässer und viele Chemikalien, insbesondere organische Säuren
- Sehr hohe Rissüberbrückung bis 3,0 mm

GESAMTSCHICHTDICKE

ca. 2 – 3 mm (Rissüberbrückung 0,5 mm)

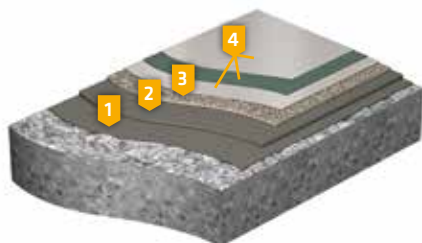

- 1 Poren- und Lunkerschluss: **Icoment®-520**
- 2 Feinspachtel: **Icoment®-520**
- 3 Grundierung: **Sikagard®-177**,
fein abgestreut mit Quarzsand
- 4 Deckversiegelung: 3 × **Sika® Permacor®-3326 EG H**

GESAMTSCHICHTDICKE

ca. 3 – 4 mm (Rissüberbrückung 3,0 mm)

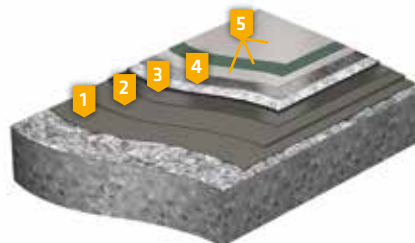

- 1 Poren- und Lunkerschluss: **Icoment®-520**
- 2 Feinspachtel: **Icoment®-520**
- 3 Grundierung: **Sikagard®-177**,
- 4 Laminataufbau: **Sikagard®-177**, mit Gewebeeinlage (Sika® Spezialgewebe)
- 5 Deckversiegelung: 3 × **Sika® Permacor®-3326 EG H**

Sikaplan® WT 4220-15 C

Kunststoff-Dichtungsbahn auf Basis flexibler Polyolefine (FPO)

GESAMTSCHICHTDICKE 1,5 mm

SYSTEMEIGENSCHAFTEN

- Hohe Rissüberbrückung
- Hohe Festigkeit und Dehnung
- Physiologisch unbedenklich und umweltneutral



WANDBESCHICHTUNGEN FÜR HÖCHSTE ANSPRÜCHE



EIN HOCHWERTIGES WANDSYSTEM stellt sehr hohe Anforderungen an Untergründe, verwendete Materialien, Abdichtung und Ausführungs-
details. Besitzer, Betreiber, Planer und Architekten sollten dies während
Konzeption und Ausschreibungsphase berücksichtigen.

Mit Sikagard® WallCoat Systemen und den dazugehörigen Lösungen
für die Untergrundvorbereitung stellt Sika hochwertige Systeme zur
Verfügung.

ALLES AUS EINER HAND



Untergrund-
vorbehandlung



Beschichtungssystem

ANWENDUNGSBEREICHE WAND- UND DECKENANSTRICHE

- Einfache Anstriche im allgemeinen Hoch- und Industriebau
- Hochwertige Anstriche in Reinräumen und Laboren
 - der elektronischen, optischen und Feinwerkindustrie
 - in der Human- und Veterinärmedizin
 - und in der Lebensmittelindustrie

MEHR INFORMATIONEN GEWÜNSCHT?

Detaillierte Informationen zu unseren Wandbeschichtungen
finden Sie in unserer Broschüre.

Scannen Sie den QR-Code oder besuchen Sie uns
auf www.sika.de/wand



WANDBESCHICHTUNGEN FÜR HÖCHSTE ANSPRÜCHE

Sikagard® WallCoat AS-10

1-K, wässriger, farbiger Beschichtungsstoff auf Basis eines modifizierten Acrylatharz



GESAMTSCHICHTDICKE ca. 100 µm

SYSTEMMERKMALE

- Hohes Deckvermögen
- Leicht zu applizieren
- Mittlere chemische Belastbarkeit
- Emissionsarm, lösemittelfrei
- Diffusionsoffen
- Raumlufthygienisch unbedenklich (Nachweis mit TÜV-Zertifikat)
- Nassabriebsklasse 1 (scheuerbeständig)

- 1 Grundierung: **Sikagard®-552 W**
- 2 Erster Deckanstrich: **Sikagard®-453 W**
+ ca. 10% Wasser
- 3 Zweiter Deckanstrich: **Sikagard®-453 W**



Sikagard®-675 W ElastoColor

1-K, wässriger, farbiger Beschichtungsstoff auf Basis einer Kunstharz-Dispersion



GESAMTSCHICHTDICKE ca. 0,2 mm

SYSTEMMERKMALE

- Hohes Deckvermögen
- Leicht zu applizieren
- Mittlere chemische Belastbarkeit
- Emissionsarm, lösemittelfrei
- Diffusionsoffen

- 1 Grundierung: **Sikagard®-675 W ElastoColor**
+ ca. 5 - 10% Wasser
- 2 Erster Deckanstrich: **Sikagard®-675 W ElastoColor**
- 3 Zweiter Deckanstrich: **Sikagard®-675 W ElastoColor**

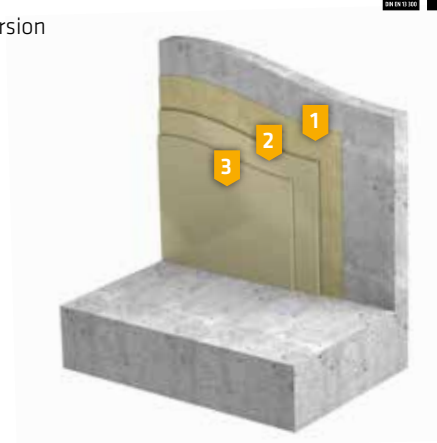

Sikagard® WallCoat WS-11

2-K, wässriges, farbiges System auf Basis einer Epoxidharzdispersion



GESAMTSCHICHTDICKE ca. 0,25 mm

SYSTEMMERKMALE

- Hohes Deckvermögen
- Leicht zu applizieren
- Hohe chemische Belastbarkeit
- Emissionsarm, lösemittelfrei
- Diffusionsoffen
- Nassabriebsklasse 1 (scheuerbeständig)
- Dekontaminierbarkeitseinstufung „sehr gut“
- Partikelnachweis ISO-Klasse 6
- Nachweis der TVOC ISO-Klasse -9,6
- Riboflavintest „gut“
- Biologische Resistenz „exzellent“

- 1 Grundierung: **Sikagard® WallCoat N**
+ ca. 5% Wasser
- 2 Erster Deckanstrich: **Sikagard® WallCoat N**
- 3 Zweiter Deckanstrich: **Sikagard® WallCoat N**



Sikagard® WallCoat PS-11

2-K, wässriges, farbiges System auf Basis einer Epoxidharzdispersion mit UV-Stabilität



GESAMTSCHICHTDICKE ca. 0,25 mm

SYSTEMMERKMALE

- Hohes Deckvermögen
- Leicht zu applizieren
- Hohe chemische Belastbarkeit
- Emissionsarm, lösemittelfrei
- Diffusionsoffen
- Nassabriebsklasse 1 (scheuerbeständig)
- Dekontaminierbarkeitseinstufung „sehr gut“
- Partikelnachweis ISO-Klasse 6
- Nachweis der TVOC ISO-Klasse -9,6
- Riboflavintest „gut“
- Biologische Resistenz „exzellent“

- 1 Grundierung: **Sikagard® WallCoat N**
+ ca. 5% Wasser
- 2 Erster Deckanstrich: **Sikagard® WallCoat N**
- 3 Zweiter Deckanstrich: **Sikafloor®-305 W**



WANDBESCHICHTUNGEN FÜR HÖCHSTE ANSPRÜCHE

Sikagard® WallCoat AS-12 Hygienic

1-K, wässriger, farbiger Beschichtungsstoff auf Basis eines modifiziertem Acrylharz



GESAMTSCHICHTDICKE ca. 0,2 - 0,4 mm

SYSTEMMERKMALE

- Hohes Deckvermögen
- Mittlere chemische Belastbarkeit
- Emissionsarm, lösemittelfrei
- Diffusionsfähig
- Nassabriebsklasse 1 (scheuerbeständig)
- Beständig gegenüber Wasserstoffperoxid-Begasung
- Geringe Widerstandsfähigkeit bei Stoßbelastungen
- Rissüberbrückungsklasse A2 gemäß DIN EN 1062-7 (Verfahren A) - 0,3 mm
- Untergrundtolerant, gegebenenfalls mit zusätzlichem Primer
- Enthält Filmschutzmittel

- Vorbehandlung: **Sika® Bonding Primer** (optional)
- 1 Grundierung: **Sikagard®-403 W**
+ ca. 5% Wasser
- 2 Zwischenschicht: **Sikagard®-403 W**
- 3 Deckschicht: **Sikagard®-405 W** oder
Sikagard®-406 W



Sikagard® WallCoat AL-12 Hygienic

1-K, wässriger, farbiger Beschichtungsstoff auf Basis eines modifiziertem Acrylharz

GLASFASERVERSTÄRKT

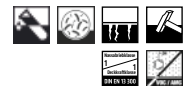

GESAMTSCHICHTDICKE ca. 1,0 mm

SYSTEMMERKMALE

- Hohes Deckvermögen
- Mittlere chemische Belastbarkeit
- Emissionsarm, lösemittelfrei
- Diffusionsoffen
- Nassabriebsklasse 1 (scheuerbeständig)
- Beständig gegenüber Wasserstoffperoxid-Begasung
- Mittlere Widerstandsfähigkeit bei Stoßbelastungen
- Rissüberbrückungsklasse A3 gemäß DIN EN 1062-7 (Verfahren A) - 1,15 mm
- Untergrundtolerant, gegebenenfalls mit zusätzlichem Primer

- Vorbehandlung: **Sika® Bonding Primer** (optional)
- 1 Grundierung: **Sikagard®-403 W**
+ ca. 5% Wasser
- 2 Zwischenschicht: **Sikagard®-403 W** und
Sika® Reemat Premium/Lite
- 3 Deckschicht: **Sikagard®-405 W** oder
Sikagard®-406 W



Sikagard® WallCoat EL-14

2-K-Mehrschichtsystemaufbau auf Basis glasfaserverstärkten, rissüberbrückenden Epoxidharz mit 2-K-Epoxi- oder wahlweise mit 2-K-Polyurethan-Deckversiegelungen

GESAMTSCHICHTDICKE ca. 2 – 3 mm

SYSTEMMERKMALE

- Hohes Deckvermögen
- Hohe chemische Belastbarkeit
- Emissionsarm, lösemittelfrei
- Diffusionsdicht
- Nassabriebsklasse 1 (scheuerbeständig)
- Beständig gegenüber Wasserstoffperoxid-Begasung
- Hohe Widerstandsfähigkeit bei Stoßbelastungen
- Rissüberbrückungsklasse A3 gemäß DIN EN 1062-7 (Verfahren A) – 0,6 mm
- Prüfungen mit Deckversiegelung Sikagard® Wallcoat N:
 - Dekontaminierbarkeitseinstufung „sehr gut“
 - Partikelnachweis ISO-Klasse 6
 - Nachweis der TVOC ISO-Klasse -9,6
 - Riboflavintest „gut“
 - Biologische Resistenz „exzellent“

- 1 Grundierung: **Sikafloor®-150 / -156**
- 2 Zwischenschicht: **Sikafloor®-150 / -156** und **Sika® Reemat Premium/Lite**
- 3 Epoxi-Schleifspachtel: **Sikadur®-360**
- 4 Deckschicht: **Sikagard® Wallcoat N**
Sikagard®-305 W (optional)

GLASFASERVERSTÄRKT



FUGENLÖSUNGEN IM BODEN UND WANDBEREICH



IN JEDEM BODEN befinden sich Fugen welche hohe Anforderungen an den Dichtstoff stellen. Neben einer hohen Bewegungsaufnahme durch Verkehr und temperaturbedingte Bauteilbewegungen müssen eine gute mechanische Belastbarkeit und häufig auch eine gute chemische Beständigkeit gegeben sein. Zudem ist es wichtig, dass die Produkte geruchslos und lösemittelfrei sind.

Sika bietet hierbei vielfältige Dichtstofflösungen für Industrie- und Gewerbeflächen, Parkhäuser, Klär- und Abwasseranlagen als auch für die Lebensmittelindustrie und Reinräume.

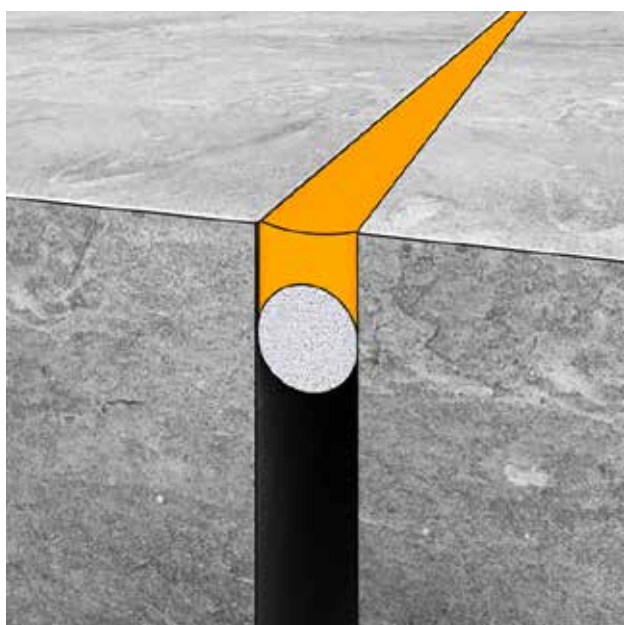

Direkt glatt: Sikaflex® PRO-3 ist auch als selbstverlaufende SL-Variante verfügbar. Das spart Aufwand und Zeit.

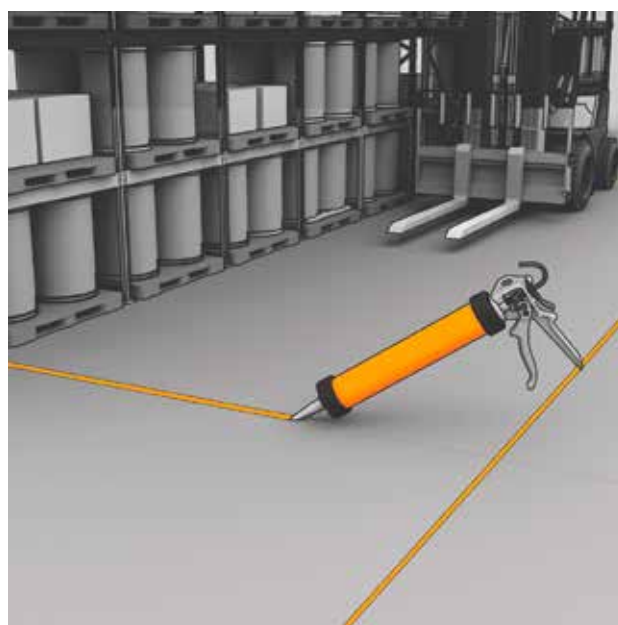

Mit Booster-Technologie: Dank schnellerer Aushärtung können Flächen schneller freigegeben und genutzt werden.



MEHR INFOS GEWÜNSCHT?

Der Klassiker für fast alle Bodenfügen ist der langjährig bewährte Hochleistungsdichtstoff **Sikaflex®PRO-3**.

Möchten Sie mehr über unsere Sikaflex® PRO-3 wissen, scannen Sie diesen QR-Code oder besuchen Sie uns auf www.sika.de



ABDICHTUNG UND SCHUTZ VON BEFAHRBAREN FUGEN



BAUWERKE, DIE UNVERMEIDLICHEN BEWEGUNGEN UNTERLIEGEN, sind in der Regel mit Dehnfugen an den neuralgischen Punkten konzipiert. Zur Abdichtung und zum Schutz dieser Bodenfugen bietet Sika eine Auswahl an geprüften, hoch belastbaren Fugenprofilen.

Mechanische Beanspruchungen, zum Beispiel durch das Überfahren von Gabelstaplern oder Pkw, sind die wesentlichen Belastungen, die solche Fugenprofile abfangen müssen. Selbstverständlich müssen die Fugen auch wasserdicht sein, um den Stahlbeton vor Korrosion zu schützen.

SYSTEMLÖSUNGEN FÜR PARKBAUTEN

Sika® FloorJoint PDRS

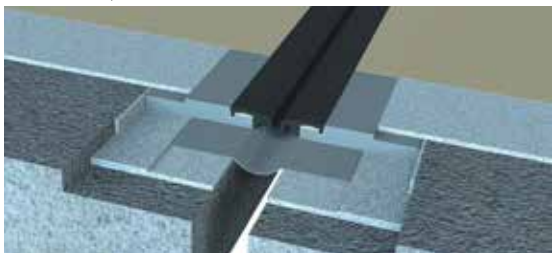

Sika® FloorJoint PD

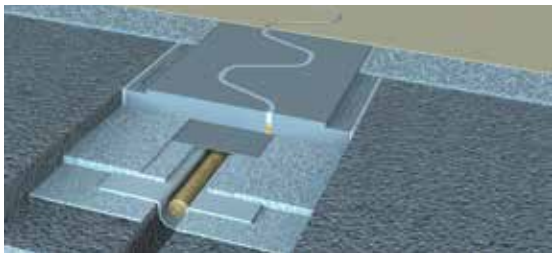

SYSTEMLÖSUNGEN FÜR INDUSTRIEBÖDEN

Sika® FloorJoint EX

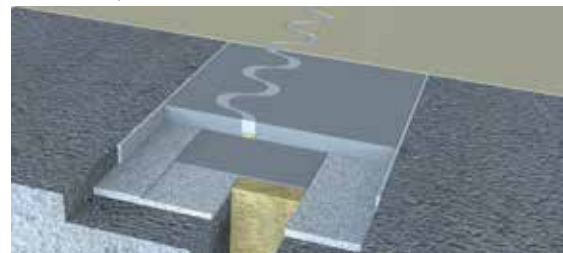

Sika® FloorJoint XS

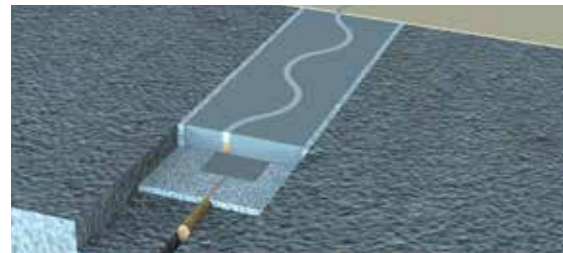

MEHR INFORMATIONEN GEWÜNSCHT?

Detaillierte Informationen zu unseren Fugenprofilen finden Sie in unserer Broschüre.

Scannen Sie den QR-Code oder besuchen Sie uns auf www.sika.de/floorjoint



PROJEKTSPEZIFISCHE ANFORDERUNGEN VON BESCHICHTUNGSSYSTEMEN



MECHANISCHE BESTÄNDIGKEIT

Fußböden werden unter anderem rollend beansprucht. Dies kann zu partiellem als auch zu großflächigem Abtrag führen. Die stärkste Abnutzung erfolgt häufig in Sektionen mit ständigem Verkehr durch Lastwagen oder Stapler.



RISSÜBERBRÜCKUNGSFÄHIGKEIT

Bauwerke, die einer statischen und dynamischen Beanspruchung unterliegen, brauchen Beschichtungssysteme mit Rissüberbrückungsfähigkeit, damit keine aggressiven Flüssigkeiten in den Untergrund dringen können.



TRITTSCHALLDÄMMUNG

In publikumsintensiven Bereichen wie Eingangshallen, Ausstellungs- und Verkaufsräumen, Büros, Schulen und Krankenhäusern sind trittschalldämmende, flexible Beschichtungen gefordert, die zudem ein ästhetisches Erscheinungsbild bieten.



EINFACHE REINIGUNG UND PFLEGE

Eine wichtige Anforderung an Bodenbeschichtungen liegt in der einfachen Beseitigung von Verunreinigungen durch normale Trocken- oder Nassreinigung. Zur Pflege der Kunstharzböden bieten wir Reinigungs- und Pflegeanleitungen an.



DRUCKBELASTBARKEIT

Punktförmige Druckbelastung entsteht zum Beispiel in Produktionsstraßen, Lagerhäusern und Verladeanlagen beim Verschieben schwerer Güter mit Staplern oder Palettenrollwagen. Dabei hängt die Druckbelastung entscheidend vom jeweiligen Rollenmaterial ab.



WÄRMELEITFÄHIGKEIT

Neben der Raum- und Bodentemperatur ist die Wärmeleitfähigkeit des Untergrundes ein wesentlicher Faktor für das Wohlbefinden im Raum. Das beste Ergebnis für eine angenehme Fußwärme erreicht man mit einer niedrigen Wärmeleitfähigkeit.

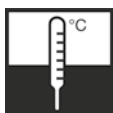

THERMISCHE BESTÄNDIGKEIT

Wärmebehandlung, Sterilisierung oder Dampfstrahlreinigung sorgen für extreme Temperaturschwankungen in einem Industriebetrieb. Neben den Betriebstemperaturen von Maschinen und den Produkttemperaturen im Herstellungsprozess sind auch die Temperaturen der umgebenden Bodenflächen zu berücksichtigen.

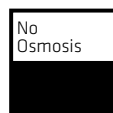

BODENBESCHICHTUNG AUF FRISCHEM ODER FEUCHTEM BETON

Bei einer Sanierung oder einem Neubau kommt es häufig vor, dass frisch gegossener Beton zügig beschichtet und geschützt werden muss. Zur Verkürzung der Wartezeit bis zur Trocknung des Untergrundes kann die Sika® EpoCem® Technologie eingesetzt werden.



REINRAumbedingungen

Industriebetriebe in den Bereichen Pharma, Lebensmittel, Chemie oder Elektronik benötigen Reinraumbedingungen im Produktionsbereich. Die Böden müssen vollkommen staubfrei sein und dürfen keine Risse und scharfen Ecken aufweisen. Darüber hinaus müssen sie leicht zu reinigen und je nach Anforderung auch chemisch, mechanisch und thermisch beständig sein.



CHEMISCHE BESTÄNDIGKEIT

Unterschieden wird die Beständigkeit des Bodens gegen im Betrieb eingesetzte Chemikalien und mögliche chemische Reaktionen auf der Bodenfläche. Dabei ist zu beachten, welche Chemikalien sich unter welchen Bedingungen verbinden können und welche Auswirkungen dies auf den Boden haben kann.



ABLEITFÄHIGKEIT

Ableitfähige oder antistatische Bodenbeschichtungen vermeiden elektrische Störeinflüsse auf elektronische Anlagen sowie den Aufbau elektrostatischer Ladung, die zur Funkenbildung führen kann. Ableitfähigkeit erreicht man durch Spezifizierung der erforderlichen elektrischen Leitfähigkeit, indem man die Systeme je nach Anforderung mit einem elektrischen Widerstand vorschreibt.



BRANDVERHALTEN

Bestehende Brandschutzvorschriften für Fluchtwege, Sprengstofflager, Zivilschutzanlagen und Tiefgaragen haben hohe Priorität. Sobald diese Bereiche mit Kunstharzböden zum Schutz gegen flüssige Chemikalien oder mechanische Beanspruchung beschichtet werden, müssen die jeweiligen Brandschutzvorschriften eingehalten werden, um die notwendige Brandresistenz zu erzielen.



DICHTIGKEIT

Industriefußböden müssen flüssigkeitsdicht sein. Die darunterliegende Stahlbetonkonstruktion soll vor Korrosion geschützt und das Eindringen von Flüssigkeiten und Umweltgiften in das Grundwasser verhindert werden.



FARBTONVIELFALT

Farben als Gestaltungselement beeinflussen das Wohlbefinden am Arbeitsplatz und dienen der Unterscheidung von Funktionsflächen und der leichteren Orientierung.



PARTIKELMISSIONEN

Bei der Bestimmung der Reinraumeignung werden alle zusätzlichen Parameter berücksichtigt, die für die Herstellung bestimmter Produkte unter Reinraumbedingungen relevant sind, wie z.B. die Partikelemissionen.



UV-BESTÄNDIGKEIT

Die UV-Strahlung des Sonnenlichts kann sich auf Bodenbeläge schädlich auswirken. Ist ein Industrieboden dem direkten Sonnenlicht ausgesetzt, muss er seine Funktionen (nicht Verspröden) trotz anstehender UV-Belastung erfüllen können.



KONTAKT MIT LEBENSMITTELN

Fußböden in der Lebensmittel- und Getränkeindustrie müssen für den direkten Kontakt mit oder die unmittelbare Nähe zu Lebensmitteln geeignet sein. Sie müssen beständig gegen die häufige Reinigung und Anwendung aggressiver Chemikalien sein.



KURZE AUSFALLZEITEN

In Betrieben mit kontinuierlich laufender Produktion ist die Zeitspanne für Unterhalt und Instandsetzung des Bodens meistens sehr gering. Deshalb müssen hier schnell aushärtende Beschichtungssysteme verwendet werden.



VOC-/AMC-EMISSIONEN

Ein Hauptziel der Boden- und Wandbeschichtungen in Reinräumen ist die Vermeidung der potenziell schädlichen Auswirkungen von VOC-/AMC-Emissionen, da dadurch die Qualität empfindlicher Materialien, die in dieser Umgebung hergestellt werden, beeinträchtigt wird.



STUHLROLLENBESTÄNDIGKEIT

Rollen von Bürostühlen führen aufgrund ihres verhältnismäßig kleinen Durchmessers zu hohen Punktlasten, die sich lokal durch starke mechanische Belastungen auswirken. Ein hochwertiges Beschichtungssystem kann dieser starken Beanspruchung nachweislich standhalten.



PHYSIOLOGISCHE UNBEDENKLICHKEIT

Die physiologische Unbedenklichkeit der Bodenbeschichtung erfordert, dass dieser keine Ausgasungen von flüchtigen organischen Substanzen verursachen darf. Aus gesundheitlicher Sicht darf also kein negativer Einfluss auf die Umgebung – und damit auf Mensch und Lebensmittel – ausgeübt werden.



RUTSCHSICHERHEIT

Rutschsicherheit ist eine Anforderung aus dem Bereich der Arbeitssicherheit und in allen Fußgängerbereichen obligatorisch. Dabei variiert der Rutschhemmgrad je nachdem, welche rutschfördernden Medien im Produktionsbereich vorkommen. Je rauer die Oberfläche, desto höher die Rutschhemmung.



HYGIENISCHE UNBEDENKLICHKEIT

Um mikrobiologische Kontamination in sensiblen Bereichen mit hohen Reinheitsanforderungen so gering wie möglich zu halten, ist es wichtig für Fußböden, Wände und Fugen Werkstoffe auszuwählen, die eine sehr geringe Emission von Partikeln, eine sehr geringe Ausgasung (TVOC) aufweisen und nicht verstoffwechselbar (mikrobielle Aktivität) sind.



NASSABRIEB-/DECKKRAFTKLASSE

Mit den Nassabrieb-/Deckkraftklassen wird die Wasch- oder Scheuerbeständigkeit einer Wandbeschichtung beschrieben. Sie beurteilen, wie beständig die Farbe gegen mechanischen Abrieb – beispielsweise beim Reinigen der Oberfläche – ist. Bei Klasse 3 spricht man von waschbeständig; die Klassen 2 und 1 sind scheuerbeständig, also am höchsten zu bewerten.



SIKA ALL IN ONE

WELTWEITE SYSTEMLÖSUNGEN
FÜR BAU UND INDUSTRIE

Als Tochterunternehmen der global tätigen Sika AG, Baar/Schweiz, zählt die Sika Deutschland GmbH zu den weltweit führenden Anbietern von bauchemischen Produktsystemen und Dicht- und Klebstoffen für die industrielle Fertigung.

Es gelten unsere jeweils aktuellen Geschäftsbedingungen. Vor Verwendung und Verarbeitung ist stets das aktuelle lokale Produktdatenblatt zu konsultieren.

SIKA DEUTSCHLAND GMBH
Kornwestheimer Straße 103-107
70439 Stuttgart
Deutschland

Tel. +49 711 8009 - 0
Fax +49 711 8009 -321
flooring_refurbishment@de.sika.com
www.sika.de/boden-wand

BUILDING TRUST

